

# Smart Grinder™ Pro

SCG820



TR KULLANIM KILAVUZU

# Sage®

- 2 Biz önce güvenliği öneriyoruz
- 5 Cihazınızı tanıma
- 6 Yeni cihazınızın çalıştırılması
- 11 Bakım ve Temizlik
- 12 Sorun Giderme
- 13 Garanti

## SAGE® ÖNCE GÜVENLİĞİ ÖNERİYOR

Sage® olarak güvenliğe fazlasıyla önem veriyoruz. Her şeyden önce sizin güvenliğinizi düşünerek ürünler tasarlıyor ve üretiyoruz. Buna ek olarak, sizden herhangi bir elektrikli aleti kullanırken dikkatli olmanızı ve aşağıdaki uyarılara uymanızı rica ediyoruz.

## ÖNEMLİ EMNİYET TEDBİRLERİ

### KULLANMADAN ÖNCE TÜM TALİMATLARI OKUYUN VE İLERİDE BAKMAK ÜZERE SAKLAYIN

- Kapsamlı bilgi kitabına [sageappliances.com](http://sageappliances.com) adresinden ulaşabilirsiniz.

- İlk kez kullanmadan önce, elektrik kaynağınızın cihazın altındaki etikette gösterilen ile aynı olduğundan emin olun.
- İlk kullanımdan önce tüm ambalaj malzemelerini çıkartın ve güvenli bir şekilde bertaraf edin.
- Küçük çocuklar adına boğulma tehlikesini ortadan kaldırmak için elektrik kablosuna takılı olan koruyucu kılıfı güvenli bir şekilde bertaraf edin.
- Bu cihaz yalnızca evde kullanım için tasarlanmıştır. Cihazı, kullanım amacı haricinde herhangi bir şey için kullanmayın. Hareket halindeki taşıtlarda veya teknelerde kullanmayın. Dış mekanlarda kullanmayın. Yanlış kullanımlar yaralanmalara sebep olabilir.
- Çalıştırmadan önce elektrik kablosunu tamamen açın.
- Cihazı kenar kısımdan uzakta sabit, ısıya dayanıklı, düz ve kuru bir zeminde konumlandırın ve elektrikli ocak, fırın veya gazlı ocak gibi ısı kaynaklarının üzerinde veya yakınında kullanmayın.

## BİZ ÖNCE GÜVENLİĞİ ÖNERİYORUZ

- Elektrik kablosunun bir tezgah ya da masanın kenarından sarkmasına, sıcak yüzeylere dokunmasına veya düğümlemesine izin vermeyin.
- Kullanım sırasında cihazı gözetimsiz bırakmayın.
- Temizlemeden, hareket ettirmeye çalışmadan veya saklamadan önce daima cihazın kapalı olduğundan, prizden çekildiğinden ve soğuması için beklenildiğinden emin olun.
- Cihaz kullanılmadığı zaman daima cihazı OFF konumuna getirin, şalterini kapatın ve prizden fişini çekin.
- Güç kablosu, fiş veya cihaz herhangi bir şekilde hasar görürse cihazı kullanmayın. Hasar görmüşse veya temizlik haricinde bakım gerekiyorsa, Sage Müşteri Hizmetlerine danışın veya sageappliances.com adresini ziyaret edin.
- Temizlik haricinde her türlü bakım, yetkili Sage® servis merkezi tarafından gerçekleştirilmelidir.
- Çocuklar cihaz ile oynamamalıdır.
- Cihazın temizliği, 8 ve üzeri yaşta olmadıkça ve gözetim altında olmadıkları sürece çocuklar tarafından yapılmamalıdır.
- Cihaz ve kablosu 8 yaşından küçük çocukların erişemeyeceği bir yerde saklanmalıdır.
- Tüm elektrikli ev aletlerini kullanırken ilave güvenlik sağlamak için kaçak akım emniyet şalteri kurulması önerilir. Çalışırken anma akımı 30mA'dan daha yüksek olmayan emniyet şalterleri önerilir. Profesyonel tavsiye için bir elektrikçiye danışın.
- Cihaz ile birlikte sağlananlar haricinde başka eklentiler kullanmayın.
- Cihazı, bu kitapçıkta tanımlananlar haricinde başka herhangi bir yöntem ile çalıştırmayı denemeyin.
- Kullanım sırasında cihazı hareket ettirmeyin.
- Sıcak yüzeylere dokunmayın. Taşımadan veya herhangi bir parçayı temizlemeden önce cihazın soğumasını bekleyin.

## BİZ ÖNCE GÜVENLİĞİ ÖNERİYORUZ

- Bu cihaz çocuklar tarafından kullanılmamalıdır. Cihazı ve kablosunu, çocukların erişemeyeceği yerlerde saklayın.
- Bu cihaz, yalnızca gözetilmeleri veya cihazın emniyetli bir şekilde kullanımına ilişkin talimat verilmesi ve ilgili tehlikeleri anlamaları kaydıyla düşük fiziksel, duyuşsal veya zihinsel kabiliyetleri olan ya da deneyim veya bilgisi olmayan kişiler tarafından kullanılabilir.
- Besleme gözünün kapağı tam yerleşmeden öğütücüyü kullanmayın. Parmaklarınızı, ellerinizi, saçlarınızı, kıyafetinizi ve aletleri kullanım sırasında besleme gözünden uzak tutun.



Gösterilen simge, bu cihazın normal evsel atıklarla birlikte atılmaması gerektiğini göstermektedir.

Cihaz, bu amaç için belirlenmiş bir yerel yetkili atık toplama merkezine veya bu hizmeti sağlayan bir satıcıya götürülmelidir. Daha fazla bilgi için, lütfen yerel yönetim makamınıza danışın.



Elektrik çarpmasına karşı korunmak için, elektrik fişini, kabloyu veya cihazı su ya da başka bir sıvıya daldırmayın.

# YALNIZCA EVSEL KULLANIM AMAÇLIDIR BU TALİMATLARI SAKLAYIN

## CİHAZINIZI TANIMA

- A. Çekirdek Haznesi Kapağı
- B. Çekirdek Haznesi
- C. Sert Paslanmaz Çelik Konik Değirmenler
- D. Arkası yanan LCD Ekran
- E. GRIND AMOUNT/PROGRAM (ÖĞÜTME MİKTARI/PROGRAM) Göstergesi
- F. SHOTS/CUPS (Fincan) Düğmesi
- G. Öğütme Çıkışı
- H. Öğütme Tepsisi
- I. Öğütme Boyutu Göstergesi
- J. START/PAUSE/CANCEL Düğmesi
- K. Portafilter Aktivasyon Düğmesi

### AKSESUARLAR

- L. Portafiltre Yuvası 50-54mm
- M. Portafiltre Yuvası 58mm
- N. Konik Değirmen Temizlik Fırçası
- O. Öğütme Kabı.  
Oi - Kap Kapağı  
Oii - Kap Kapağı

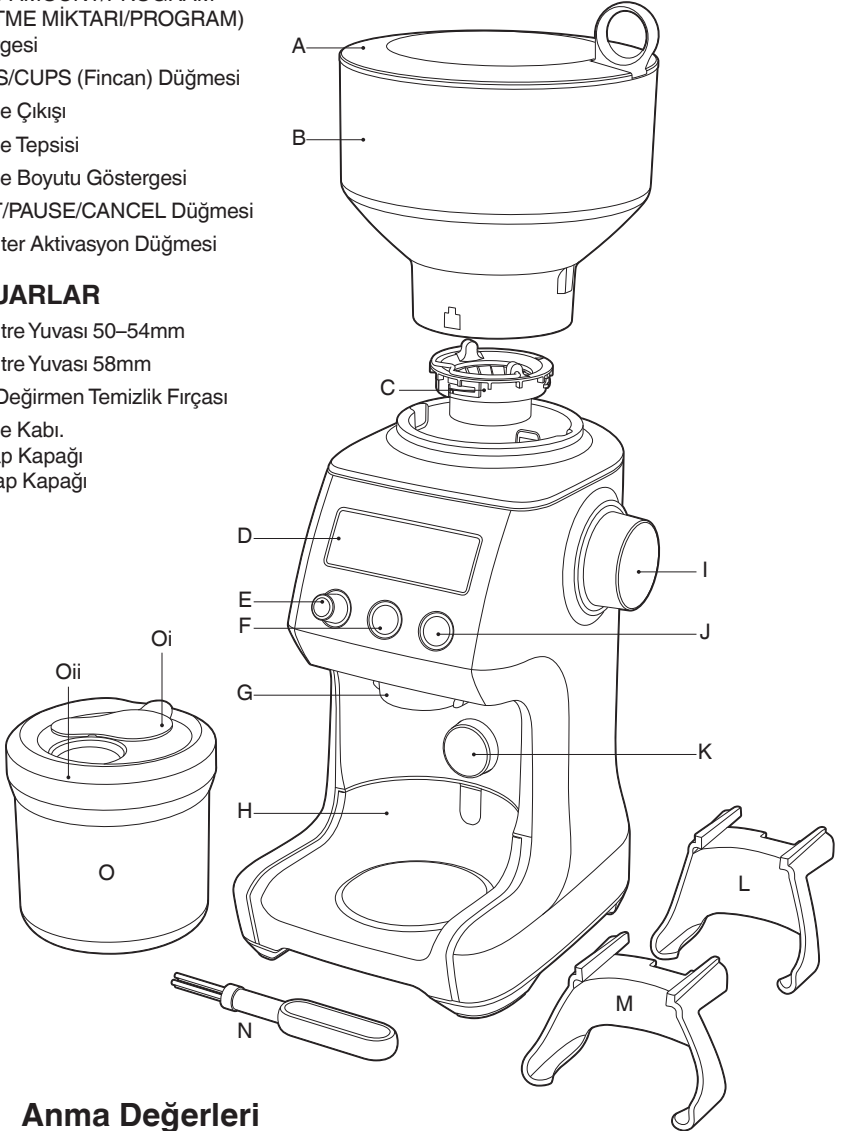

**CE** Anma Değerleri  
220-240V ~ 50-60Hz 165W

## YENİ CİHAZINIZIN ÇALIŞTIRILMASI

### İLK KULLANIMDAN ÖNCE

Sage® cihazınızın üzerinde bulunan tüm tanıtım etiketlerini ve ambalaj malzemelerini çıkarın ve güvenli bir şekilde bertaraf edin.

Hazne, yuvaları, öğütme kabı, kabın kapağını ve temizlik fırçasını ılık sabunlu suyla yıkayın ve iyice kurulayın. Öğütücünün dışını yumuşak nemli bir bezle silin ve iyice kurulayın. Öğütücüyü düz bir zemine yerleştirin ve elektrik kablосunu 230-240V prize takın ve Gücü 'AÇIK' konuma getirin.

### ENERJİ TASARRUFU ÖZELLİĞİ

Öğütücü, 5 dakika sonra kullanılmazsa otomatik olarak kapanır.

## SAGE SMART GRİNDER™ PRO CİHAZINIZIN KURULUMU

### Çekirdek Haznesi

Çekirdek haznesinin tabanındaki tırnakları hizalayın ve hazneyi yerine yerleştirin. Çekirdek haznesi düğmesini 90° çevirerek yerine kilitleyin. Taze kahve çekirdekleri ile doldurun ve kapağı çekirdek haznesinin üstüne sabitleyin.

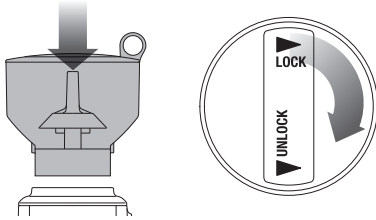

## ESPRESSO KAHVE İÇİN ÖĞÜTME

Taze kahve çekirdeklerini öğütürken tek duvarlı filtre sepetleri kullanın. ESPRESSO aralığında daha ince olan 1-30 ayarlarını kullanın.

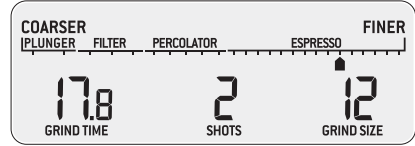

### 1. ADIM:

Uygun boydaki portafiltre yuvasını yerleştirin. Portrafiltrenizi yuvaya yerleştirin.

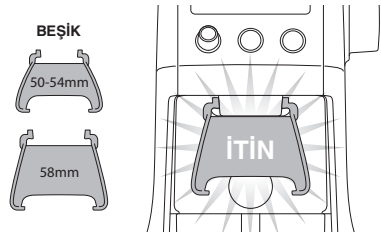

### NOT

Yuva takılı halde maksimum shot sayısı 2'dir.

## KAHVE TABLOSU

DEMLEME YÖNTEMİ	ESPRESSO	SÜZGEÇLİ	DAMLAMA FİLTRESİ	PISTON
ÖĞÜTME AYARI	İNCE KESİM	ORTA	ORTA SERT	KABA
ÖĞÜTME BOYUTU	1-30	31-45	46-54	55-60
MİKTAR	1 - 8 ARASI SHOT	1-12 FİNCAN ARASI	1-12 FİNCAN ARASI	1-12 FİNCAN ARASI

## YENİ CİHAZINIZIN ÇALIŞTIRILMASI

### 2. ADIM:

#### SHOTS/CUPS (shot/fincan) seçimi

SHOTS/CUPS düğmesine basarak istediğiniz öğütülmüş kahve miktarını seçin.

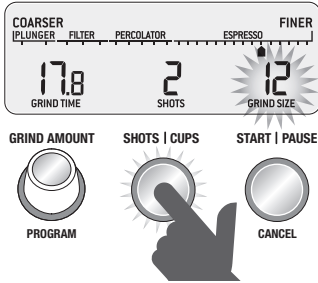

Doğru miktarda kahveyi elde etmek için öğütme süresini ayarlamak için Grind Amount düğmesini döndürün.

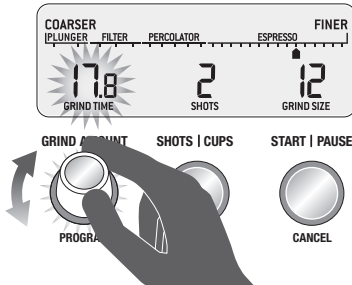

### 3. ADIM:

#### Öğütme boyutunuzun seçimi

Espresso için, öğütme boyutu ayarı 12 ile başlamanızı ve espresso akışını gerektiği kadar ayarlamak için Öğütme Boyutu düğmesini Coarser (daha sert) veya Finer (daha hafif) döndürmenizi öneririz.

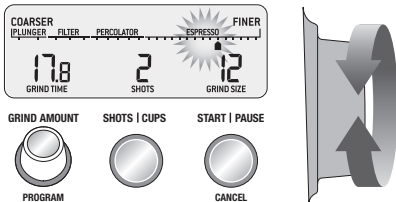

### NOT

Öğütme Boyutu Düğmesi sıkıysa, Düğmeyi çevirirken START/PAUSE/CANCEL düğmesine basarak öğütücüyü çalıştırın. Bu, değirmenlerin arasında sıkışan kahve telvesini serbest bırakacaktır.

## ÖĞÜTME KABINA VEYA KAHVE FİLTRESİ İÇİNE ÖĞÜTME

### 1. ADIM:

Kızağı öğütme çıkışının altından kaydırarak çıkarın.

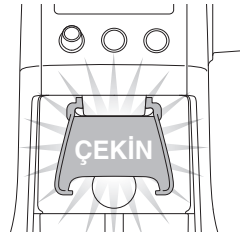

Kapağı açık halde öğütme kabını veya kahve filtresini doğrudan öğütme çıkışının altına yerleştirin.

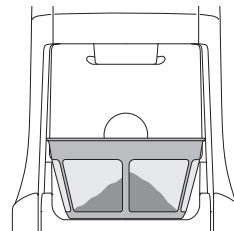
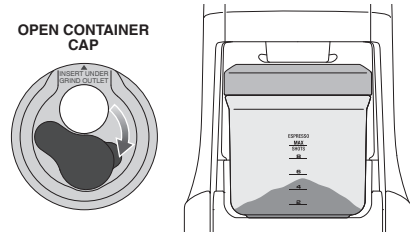

## YENİ CİHAZINIZIN ÇALIŞTIRILMASI

- SHOTS/CUPS düğmesine basarak gerekli öğütülmüş kahve miktarını seçin.
- Öğütme işlemini başlatmak için START/PAUSE/CANCEL düğmesine basın.

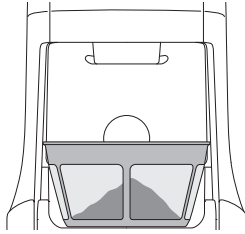
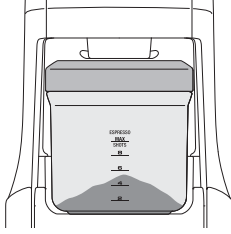

## SAGE SMART GRİNDER™ PRO CİHAZINIZIN ÖZELLİKLERİ

### Otomatik Öğütme

Elle müdahale olmadan otomatik olarak öğütme sağlar.

- Ya START/PAUSE/CANCEL düğmesine basıp serbest bırakın veya portafiltre tutamağını itin. Bu, PORTAFILTER SWITCH (portafiltre düğmesini) devreye sokar.
- Önceden ayarlı miktar verildiğinde öğütme otomatik olarak duracaktır.



YA  
DA

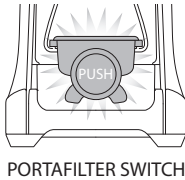

BASIN VE SERBEST BIRAKIN

### NOT

Özel bir öğütme miktarı/zamanı programlamak, cihazı yalnızca o belirli demleme yöntemi için ayarlar. Bu diğer Shot veya Fincan ayarlarını değiştirmez.

### Duraklatma Fonksiyonu

Çalışma sırasında öğütücüyü duraklatarak portafiltredeki kahveyi çökertebilir veya yerleştirebilirsiniz.

- Öğütme işlemini başlatmak için START/PAUSE/CANCEL düğmesine basın ve serbest bırakın.
- Öğütme sırasında, öğütme işlemini 10 saniyeye kadar duraklatmak için START/PAUSE/CANCEL düğmesine yeniden basın.
- Kalan dozu öğütmeye devam etmek için bu süre içinde düğmeye tekrar basın.

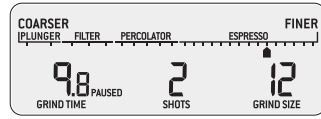

BASIN VE SERBEST BIRAKIN



## YENİ CİHAZINIZIN ÇALIŞTIRILMASI

### Program Fonksiyonu

Gerekli dozunuzu ayarladıktan sonra, bu süreyi LCD'de o anda görüntülenen shot sayısına programlayabilirsiniz. PROGRAM düğmesine basıp basılı tutun, öğütücü onaylamak için iki kez bip sesi çıkarır. Yalnızca görüntülenen shot programlanır, diğer tüm shot'lar değişmeden kalır.

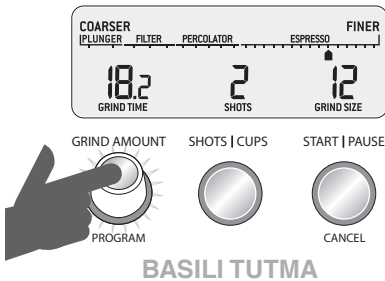

### Manüel Öğütme

Manuel öğütme, ne kadar kahve hazırlanacağı üzerindeki kontrolün tamamen sizde olmasını sağlar.

- Ya START/PAUSE/CANCEL düğmesine basıp basılı tutun veya PORTAFİLTRE DÜĞMESİNİ ihtiyacınız olduğu kadar uzun süre devreye sokmak için portafiltre tutamağını itin.
- START/PAUSE/CANCEL düğmesini veya PORTAFİLTRE DÜĞMESİNİ serbest bırakın ve öğütme işlemi durur.

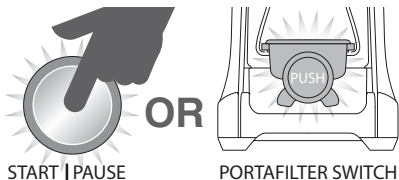

**BASIN, TUTUN VE SERBEST BIRAKIN**

### ÖĞÜTME MİKTARININ AYARLANMASI

#### Öğütme Miktarının Artırılması

Seçilen öğütme miktarını artırmak için GRIND AMOUNT düğmesini sağa çevirin.

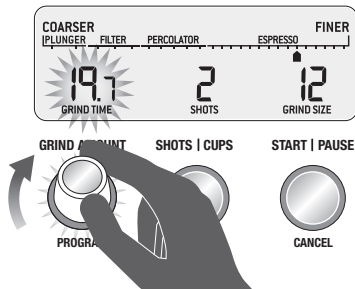

#### Öğütme Miktarının Azaltılması

Seçilen öğütme miktarını azaltmak için GRIND AMOUNT düğmesini sola çevirin.

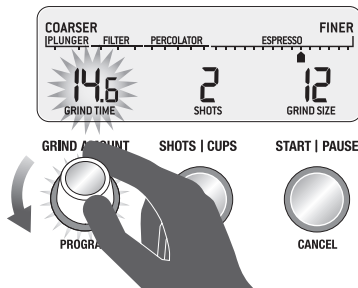

### NOT

Öğütme miktarı/süresini varsayılan ayarlarına RESET'lemek için, uzun bip sesini duyana kadar SHOTS/CUPS düğmesine basıp basılı tutun.

## YENİ CİHAZINIZIN ÇALIŞTIRILMASI

### KONİK DEĞİRMENLERİN AYARLANMASI

Bazı kahve türleri, ideal çekme veya demleme elde etmek için daha geniş bir öğütme aralığı gerektirebilir. Smart Grinder™ Pro cihazınızın bir özelliği de ayarlanabilir değirmen ile bu aralığın genişletilebilmesidir. Tek seferde yalnızca bir ayarlama yapılmasını tavsiye ediyoruz.



1 Haznenin kilidini açın

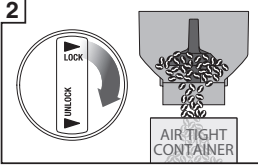

2 Hazneyi kabin üzerinde tutun ve çekirdekleri kaba boşaltmak için düğmeyi çevirin

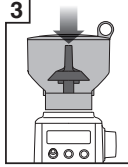

3 Hazneyi konuma hizalayın



4 Boşalana kadar öğütücüyü çalıştırın

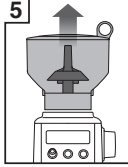

5 Hazneyi çıkarın

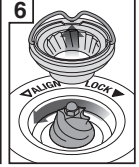

6 Üst değirmeni çıkarın

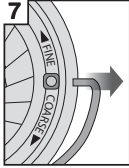

7 Değirmenin her iki yanındaki tel tutamakları çıkarın

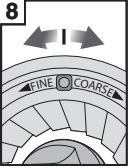

8 Ayarlanabilir üst değirmeni hareket ettirin, 1 numara, daha kalın veya daha ince



9 Numarayı tutamak açıklığı ile hizalayın

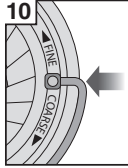

10 Değirmenin her iki yanından tel tutamakları geçirin



11 Üst değirmeni sıkıca konumuna itin

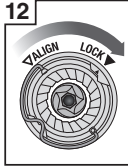

12 Üst değirmeni kilitleyin

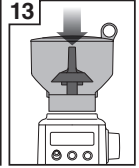

13 Hazneyi konuma hizalayın



14 Besleme gözünü kilitleyin



15 Çekmenizi kontrol edin

## BAKIM, TEMİZLEME VE SAKLAMA

### BAKIM, TEMİZLEME VE SAKLAMA

1. Haznedeki çekirdekleri boşaltın ve fazlalık çekirdekleri öğütün (aşağıya bakın).
2. Temizlemeden önce elektrik kablosunu prizden çıkarın.
3. Öğütme kabı ve kapağını, çekirdek haznesini ve kapağını ılık sabunlu suyla yıkayın, durulayın ve iyice kurulayın.
4. Cihazın dışını yumuşak nemli bir bezle silin ve parlatın.

#### NOT

Yüzeze zarar verebileceğinden, alkali veya aşındırıcı temizlik maddeleri, çelik yünü ovma süngerleri kullanmayın.

#### NOT

Lütfen öğütücü parçalarını veya aksesuarlarını bulaşık makinesinde yıkamayın.

### KONİK DEĞİRMENLERİN TEMİZLİĞİ

Düzenli temizlik değirmenlerin tutarlı öğütme sonuçları vermesine yardımcı olur, bu da özellikle espresso kahve öğütürken önemlidir.

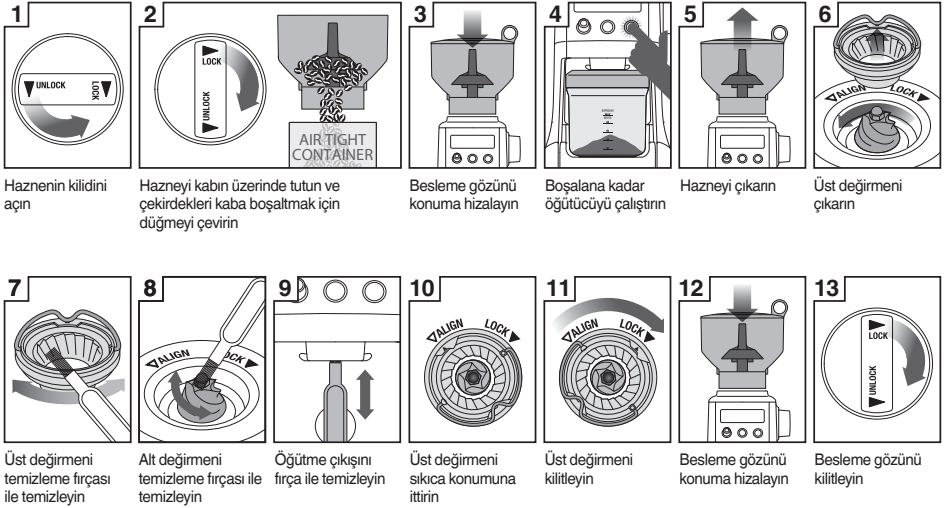

## SORUN GİDERME

SORUN	OLASI SEBEP	YAPILACAKLAR
<b>START/ PAUSE/ CANCEL düğmesine basıldıktan sonra öğütücü çalışmıyor</b>	<ul style="list-style-type: none"><li>• Öğütücü fişe takılı değildir.</li><li>• Öğütücü aşırı ısınmıştır.</li><li>• Çekirdek haznesi doğru takılmamıştır. LCD ekranda 'PLEASE LOCK HOPPER (hazneyi kilitleyiniz)' görünecektir.</li></ul>	<ul style="list-style-type: none"><li>• Elektrik kablosunu prize takın.</li><li>• Elektrik fişini prizden çekin. Tekrar kullanmadan önce soğuması için 20 dakika bekleyin.</li><li>• Çekirdek haznesini yerine kilitleyin.</li></ul>
<b>Motor çalışıyor ancak öğütme çıkışından öğütülmüş kahve gelmiyor</b>	<ul style="list-style-type: none"><li>• Yanlış düğmeye basılmış.</li><li>• Çekirdek haznesinde kahve yoktur.</li><li>• Öğütücü / çekirdek haznesi tıkanmıştır.</li></ul>	<ul style="list-style-type: none"><li>• Devreye sokmak için START/PAUSE/ CANCEL veya PORTAFİLTRE DÜĞMESİNE basın.</li><li>• Çekirdek haznesine taze kahve çekirdeği doldurun.</li><li>• Çekirdek haznesini çıkarın. Çekirdek haznesinin ve değirmenlerin tıkanıp tıkanmadığını kontrol edin. Parçaları yerine takın ve yeniden deneyin.</li></ul>
<b>Motor çalışıyor ama yüksek 'raket' sesi çıkarıyor</b>	<ul style="list-style-type: none"><li>• Öğütücüyü yabancı bir cisim tıkanmış veya hazne tıkanmış.</li><li>• Nem öğütücüyü tıkar.</li></ul>	<ul style="list-style-type: none"><li>• Çekirdek haznesini çıkarın, değirmenleri inceleyin ve yabancı cisimi çıkarın.</li><li>• Değirmenleri ve hazneyi temizleyin (11. sayfadaki Bakım ve Temizlik bölümüne bakın)</li><li>• Tekrar monte etmeden önce değirmenlerin iyice kurumasını bekleyin. Öğütücü haznesine (alt değirmen) hava üfleme için saç kurutma makinesi kullanabilirsiniz.</li></ul>
<b>Çekirdek haznesi yerine kilitlenemiyor</b>	<ul style="list-style-type: none"><li>• Kahve çekirdekleri, çekirdek haznesi kilitleme cihazını tıkanmıştır.</li></ul>	<ul style="list-style-type: none"><li>• Çekirdek haznesini çıkarın. Değirmenlerin üstündeki kahve çekirdeklerini temizleyin. Hazneyi yerine yeniden kilitleyin ve tekrar deneyin.</li></ul>
<b>Yetersiz/çok fazla kahve öğütme</b>	<ul style="list-style-type: none"><li>• Öğütme miktarının ayarlanması gerekir.</li></ul>	<ul style="list-style-type: none"><li>• Öğütme miktarını değiştirmek için SHOTS/CUPS düğmesine basın.</li><li>• Daha fazla veya daha az miktara ayarlamak için Öğütme Miktarı düğmesini kullanın.</li></ul>
<b>Portafiltre aşırı doluyor</b>		<ul style="list-style-type: none"><li>• Portafiltrenizde doğru miktardaki kahvenin fazla dolu görünmesi normaldir. Sıkıştırılmamış kahve, sıkıştırılmış kahvenin yaklaşık üç katı hacme sahiptir.</li></ul>
<b>Acil durdurma?</b>		<ul style="list-style-type: none"><li>• Durdurmak için START/PAUSE/ CANCEL düğmesine basın.</li><li>• Elektrik kablosunu prizden çıkarın.</li></ul>

**İthalatçı Firma:**

Aykut Global İthalat İhracat Anonim Şirketi  
 Altunizade Mah. Ord. Prof. Dr. Fahrettin Kerim  
 Gökay Cad. No:13/3  
 Üsküdar 34662 - İstanbul / TÜRKİYE Üsküdar Vergi  
 Dairesi - 122 082 7157  
 Tel: 0216 634 44 44  
 Faks: 0216 634 39 88

**İmalatçı Firma:**

Sage Appliances GmbH, Johannstr. 37, 40476  
 Düsseldorf, Deutschland  
 Telefon: +49 800 5053104  
 BRG Appliances Limited  
 Unit 3.2, Power Road Studios, 114 Power Road,  
 London, W4 5PY Telefon (Birleşik Krallık Sabit Hat):  
 +44 808 178 1650 Cep Telefonu Çağruları (Ulusal  
 Ücretli Hat):+44 333 0142 970

**Taşıma ve Nakliye Sırasında Dikkat Edilecek****Hususlar:**

- Ürününüzü dolu veya boş kullanırken, düz ve kayfan olmayan zeminler üzerinde durmasını sağlayınız.
- Ürünü bir zemine koyarken ürün ile zemin temasının hızlı ya da sert olmamasını sağlayınız. Aksi takdirde ürün zarar görebilir.
- Taşıma veya nakliye sırasında ürünün boş ve kuru olmasını sağlayınız, titreşime ve darbeye maruz kalmayacak bir koruma veya ambalaj ile bu işlemin yapılması gerekmektedir.

**Kullanım Hatalarına İlişkin Bilgiler:**

Ürünün amacına uygun olarak kullanılmaması durumunda ürün ve/veya kişiler zarar görebilir. Tanıtma ve kullanım kılavuzu okunmalı ve ürün bu talimatlara uygun olarak kullanılmalıdır.

**Kullanım Ömrü Bilgisi:**

6502 Tüketici koruma kanunu tarafından satış sonrası hizmetler yönetmeliği ek liste de tespit ve ilan edilen kullanım ömrü 7 yıldır.

**Enerji Tüketimi Açısından Verimli Kullanıma İlişkin Bilgiler:**

Kısıtlı enerji kaynaklarımızı verimli kullanmak adına, ürününüzü aktif olarak kullanmadığınız sürece fişten çekiniz. Standby özelliği olan modellerde ürünü standby modunda bırakmamaya özen gösteriniz.

**Ürünün Montajı:**

Ürünün montajı için teknik kişiye ihtiyaç yoktur. Tanıtma ve kullanma kılavuzundaki talimatlara göre ürünü kullanıma hazır hale getirebilirsiniz. Ürününüzü ılık su ile temizledikten sonra güvenle kullanabilirsiniz.

**Satış Sonrası Hizmetler:**

Telefon: 44 44 784 - 08504737271  
 Adres: Barbaros Mahallesi Sedef Sokak  
 Validebağ Konakları A2 Blok D:19  
 Üsküdar - İstanbul

Güncel yetkili servis iletişim bilgileri ve yedek parça malzeme temini için yukarıda iletişim bilgileri bulunan Müşteri Hizmetleri ile iletişime geçebilirsiniz. Tüketiciler, şikayet ve itirazları konusundaki başvurularını tüketici mahkemelerine ve tüketici hakem heyetlerine yapabileceklerdir. Ürünün 6502 sayılı Tüketicinin Koruması korunması hakkında kanun da tanımlanmış ve 'Ayıplı mal' olarak nitelendirilen kapsama 44 girmesi durumda;

(1) Malın ayıplı olduğunun anlaşılması durumunda tüketici;

- Satılanı geri vermeye hazır olduğunu bildirerek sözleşmeden dönme,
- Satılanı alıkoyup ayıp oranında satış bedelinden indirim isteme,
- Aşırı bir masraf gerektirmediği takdirde, bütün masrafları satıcıya ait olmak üzere satılanın ücretsiz onarılmasını isteme, İmkan varsa, satılanın ayıpsız bir misli ile değiştirilmesini isteme, seçimli haklarından birini kullanabilir.

(2) Ücretsiz onarım veya malın ayıpsız misli ile değiştirilmesi hakları üretici veya ithalatçıya tarışı da kullanılabilir. Bu fıkradaki hakların yerine getirilmesi konusunda satıcı, üretici ve ithalatçı müteselsilen sorumludur. Üretici veya ithalatçı, malın kendisi tarafından piyasaya sürülmesinden sonra ayıbın doğduğunu ispat ettiği takdirde sorumlu tutulmaz.

(3) Ücretsiz onarım veya malın ayıpsız misli ile değiştirilmesinin satıcı için orantısız güçlükleri beraberinde getirecek olması halinde tüketici, sözleşmeden dönme veya ayıp oranında bedelden indirim haklarından birini kullanabilir. Orantısızlığın tayininde malın ayıpsız değeri, ayıbın önemi ve diğer seçimlik haklara başvurmaın tüketici açısından sorun teşkil edip etmeyeceği gibi hususlar dikkate alınır.

(4) Ücretsiz onarım veya malın ayıpsız misli ile değiştirilmesi haklarından birinin seçilmesi durumunda bu talebin satıcıya, üreticiye veya ithalatçıya yöneltilmesinden itibaren azami otuz iş günü, konut ve tatil amaçlı taşınmazlarda ise altmış iş günü içinde yerine getirilmesi zorunludur. Ancak, bu kanunun 58 inci maddesi uyarınca çıkarılan yönetmelik eki listede yer alan mallara ilişkin, tüketicinin ücretsiz onarım talebi, yönetmelikte belirlenen azami tamir süresi içinde yerine getirilir. Aksi halde tüketici diğer seçimlik haklarını kullanmakta serbesttir.

(5) Tüketicinin sözleşmeden dönme veya ayıp oranında bedelden indirim hakkını seçtiği durumlarda, ödemiş olduğu bedelin tümü veya bedelden yapılan indirim tutarı derhal tüketiciye iade edilir.

# SERVIS LİSTESİ

## YILDIRIM SOĞUTMA

0322 444 30 66  
P.T.T MAHALLESİ 3556. SOKAK NO: 4/1 YÜREĞİR  
ADANA

## AKDENİZ SOĞUTMA

0533 713 11 40  
HIZIRBEY MAHALLESİ 1509 SOK. NO:3/2A MERKEZ  
ISPARTA

## ABDULLAH KARACA

0344 221 87 04  
İSMETPAŞA MAH. BELLİ İŞHANI ALTI NO:3/A MERKEZ  
KAHRAMANMARAŞ

## SANAL BİLGİSAYAR DAYANIKLI TÜKETİM MALLARI TURİZM Pazarlama SANAYİ VE TİCARET LTD.ŞTİ.

0324 622 18 51  
ÖĞRETMENLER MAH. RASİM DOKUR CADDESİ ÇOPUR APT. NO:8 TARSUS  
MERSİN

## HAYAT ELEKTRONİK ELEKTRİK KİMYA ÜRETİM Pazarlama SERVİS VE DANIŞMANLIK

0424 444 30 66  
İZZET PAŞA MAHALLESİ HACI TEVHİK EFENDİ SOKAK NO: 36 D MERKEZ  
ELAZIG

## ERKAN TEKNİK

0446 214 24 64  
KARAAĞAÇ MAH. ŞEHİT POLİS KENAN ARDIÇ CAD.NO:3/2Z4  
ERZİNCAN

## UĞUR OTOMASYON

0532 178 41 32  
TOPÇULAR MAHALLESİ TOMURCUK SOKAK NO: 14 B01 MERKEZ  
İGDIR

## GÜLTEPE SOĞUTMA

0432 216 48 90  
BAHÇIVAN MAHALLESİ ABDURRAHMAN GAZI 3. SOKAĞI NO : 5/2A İPEKYOLU  
VAN

## YAŞAR ŞEN

0533 713 11 40  
ÇAY MAHALLESİ ZİNCİRLİ HAN SOKAK NO:14/1 SANDIKLI  
AFYONKARAHİSAR

## ÜÇGEN SOĞUTMA

0256 811 55 12  
YENİ MAH SELANIK CAD. İNAN APT. NO:61/4 DİDİM  
AYDIN

## KIRCA TEKNİK SERVİS

0532 727 43 52  
MENDERES MAHALLESİ SEYFİ DEMİRSOY CAD. NO: 6 A BUCA  
İZMİR

## SEFA TEKNİK

0232 632 11 62  
İNKILAP MAHALLESİ VAKIF SOKAK NO: 3/A BERGAMA  
İZMİR

## DENİZ İSITMA SOĞUTMA

0543 965 39 39  
ÜNALAN MAHALLESİ 1.BOSTANCI SOKAK NO: 24 A UŞAK MERKEZ  
UŞAK

## RAM BİLGİSAYAR

0488 215 12 42  
BAHÇELİEVLER MAH.STAD CADDESİ NO 5/A  
BATMAN

## İDEAL OTOMASYON BİLGİ İŞLEM

0342 339 16 72  
DEĞİRMİÇEM MAHALLESİ M. AKSOY BLV.NO:75/C  
GAZİANTEP

## GAP SOĞUTMA

0414 444 30 66  
KARSIYAKA MAHALLESİ KARSIYAKA CAD. NO: 85 B HALİLİYE  
SANLIURFA

## MERKEZ TEKNİK SERVİS İKLİMLENDİRME

0312 381 04 00  
DURALI ALIÇ MAHALLESİ ŞEHİT HAKAN YORULMAZ CADDESİ NO : 66 B  
MAMAK  
ANKARA

## SANTA TEKNİK

0312 484 07 99  
GAZIOSMANPAŞA MAHALLESİ PLEVNE CADDESİ NO : 22 B GÖLBAŞI  
ANKARA

## MEVSİM İKLİMLENDİRME İNŞAAT SANAYİ VE TİCARET LIMITED ŞİRKETİ

0532 773 05 96  
ARIFIYE MAH. MUSTAFA KEMAL ATATÜRK CAD. NO:22/A ODUNPAZARI  
ESKİŞEHİR

## ÖZEN ELEKTRONİK

0454 212 04 40  
HACİSİYAM MAH. İNÖNÜ CAD. KABACAĞUZ SOKAK NO:3 GİRESUN  
GİRESUN

## KMS SATIŞ SONRASI HİZMETLER

0366 214 26 96  
İSMALBEY MAH. ŞEHİT ERTAN SIVRİOĞLU SOKAK NO: 51  
KASTAMONU

## UZMANLAR TEKNİK İSİ, SOĞUTMA SİSTEMLERİ

0366 215 37 86  
AKTEKKE MAHALLESİ FAKÜLTE SOKAK NO:6 A MERKEZ  
KASTAMONU

## ÖZEN ELEKTRONİK

0452 444 30 66  
YENİ MAHALLESİ 322 SOKAK NO: 10 A ALTINORDU  
ORDU

## UĞUR ELEKTRONİK

0286 566 80 30  
İSMETPAŞA MAHALLESİ MÜLAZİM RIZA SOKAK NO:8-14/1 ÇANAKKALE  
ÇANAKKALE

## MUTLU ORTA

0284 715 22 71  
YUKARI ZAFERİYE MH. İLYAS BEY CD. NO: 15/26 KEŞAN  
EDİRNE

## KİNETİK ELEKTROMEKANİK ENERJİ GÜVENLİK SİSTEMLERİ SANAYİ TİCARET LIMITED ŞİRKETİ

0212 787 20 40  
FERHATPAŞA MAH. ATATÜRK CAD. HAMDİ ŞANLI APT. BLOK NO: 44 İÇ KAPI  
NO: 207 CATALCA  
İSTANBUL

## SEVİNC ELEKTRİK

0212 582 33 25  
YENİDOĞAN MAHALLESİ 48. SOKAK NO:103 A ZEYTİNBURNU  
İSTANBUL

## ŞEKER SOĞUTMA ELEKTRİK ELEKTRONİK KLİMA BEYAZ EŞYA

0532 591 04 22  
CEVİZLİ MAH. NEŞE SOKAK NO:20/B MALTEPE  
İSTANBUL

## ER TEKNİK

0288 444 30 66  
KURTULUŞ MAHALLESİ GAZİ MUSTAFA KEMAL BULVARI NO: 74 A BABAESKİ  
KIRKLARELİ

## KARDEŞLER ELEKTRİK

0262 646 64 28  
OSMAN YILMAZ MAHALLESİ KADIOĞLU CADDESİ NO : 17 B GEBZE  
KOCAELİ

## GARANTİ

### CİHAZ SAHİBİNİN

İsim: .....

Adres: .....

EvTel: .....

Cep Tel: .....

İş Tel: .....

E-mail: .....

### ÖNEMLİ NOT

Lütfen bu kuponu sağ tarafta yazılı olan adrese gönderiniz.



Altunizade Mah. Ord. Prof.  
Dr.Fahrettin Kerim Gökay Cad.  
No:13/3 Üsküdar/İSTANBUL  
T: 0216 634 44 44/ F: 0216 634 45 70

### GARANTİ BELGESİ

- Garanti süresi, malın teslim tarihinden başlar ve 2 (iki) yıldır.
- Malın bütün parçaları dahil olmak üzere malın tamamı garanti süresince garanti kapsamındadır.
- Malın ayıplı olduğunun anlaşılmaması durumunda tüketici, 6502 sayılı Tüketicinin Korunması Hakkında Kanununun 11 inci maddesinde yer alan;  
a- Satılanı geri vermeye hazır olduğunu bildirerek sözleşmeden dönme,  
b- Satılanı alıkoymup, ayıp oranında satış bedlinde indirim isteme,  
c- Asın bir masraf gerektirmediği taktirde, bütün masrafları satıcıya ait olmak üzere satılanın ücretsiz onarılmasını isteme,  
ç- imkan varsa, satılanın ayıpsız bir misli ile değiştirilmesini isteme, haklarından birini kullanabilir.
- Ücretsiz onarım veya malın ayıpsız misli ile değiştirilmesi hakları üretici veya ithalatçıya karşı da kullanılabilir. Bu fıkradaki hakların yerine getirilmesi konusunda satıcı, üretici ve ithalatçı müteselsilen sorumludur. Üretici ve ithalatçı, malın kendisi tarafından piyasaya sürülmesinden sonra ayıplı doğduğunu ispat ettiği taktirde sorumluluğu tutulamaz.
- Ücretsiz onarım veya malın ayıpsız misli ile değiştirilmesinin satıcı için orantısız güçlükleri beraberinde getirecek olması halinde tüketici, sözleşmeden dönme veya ayıp oranında bedelden indirim haklarından birini kullanabilir. 1 Orantısızlığın tayininde malın ayıpsız değeri,

- aybının önemi ve diğer seçicilik haklara basvurmanın tüketici açısından sorun teşkil edip etmeyeceği gibi hususlar dikkate alınır. Ücretsiz onarım veya malın ayıpsız misli ile değiştirilmesi haklarından birinin seçilmesi durumunda bu talebin satıcıya, üreticiye veya ithalatçıya yöneltilmesinden itibaren azami otuz is günü, konut ve tatil amaçlı tasınmazlarda ise altmış is günü içinde yerine getirilmesi zorunludur.\* Ancak, bu Kanununun 58 inci maddesi uyarınca çıkarılan yönetmelik eki listede yer alan mallara ilişkin, tüketicinin ücretsiz onarım talebi, yönetmelikte belirlenen azami tamir süresi içinde yerine getirilir. Aksi halde tüketici diğer seçicilik haklarını kullanmakta serbesttir.
- Tüketicinin sözleşmeden dönme veya ayıp oranında bedelden indirim hakkını seçtiği durumlarda, ödemiş olduğu bedelin tümü veya bedelden yapılan indirim tutun derhal tüketicisyne iade edilir.
- Seçicilik hakların kullanılması nedeniyle ortaya çıkan tüm masraflar, tüketicinin seçtiği hakkı yerine getiren tarafta karşılanır. Tüketicisi bu seçicilik haklarından biri ile birlikte 11/1/2011 tarihli 6098 sayılı Türk Borçlar Kanunu hükümleri uyarınca tazminat da talep edebilir.



## GARANTİ

## GARANTİ BAŞLATMA KUPONU

Satıcı Firma Kaşe ve İmza

Yetkili Servis Kaşe ve İmza

CİHAZIN	CİNSİ :		SATIŞ TARİHİ :	
	MARKASI :		FATURA NO :	
	MODELİ :		MONTAJ TARİHİ :	
	SERİ NO :			

Üretici veya İthalatçı Firmanın	Satıcı Firmanın	Ürünün
Ünvanı: Aykut Global İthalat İhracat A.Ş.	Ünvanı:	Markası:
Adres: Altunizade Mah. Ord. Prof. Dr. Fahrettin Kerim Gökay Cad. No: 13/3 Üsküdar/İSTANBUL	Adres:	Cinsi:
Telefonu: 0216 634 44 44	Telefonu:	Modeli:
Faks: 0216 634 45 70	Faks:	Bandrol ve Seri No:
	e-posta:	Teslim Tarihi:
	Fatura Tarih ve Sayısı:	Garanti Süresi: 2 Yıl
	Teslim Tarih ve Yeri:	Azami Tamir Süresi: 20 iş günü

Üretici veya İthalatçı Firmanın	Satıcı Firmanın	Ürünün
Yetkili İmzası:	Yetkili İmzası:	Yetkili İmzası:
Firma kaşesi:	Firma kaşesi:	Firma kaşesi:

\* Aykut Global İthalat İhracat Anonim Şirketi tarafından verilen işbu garanti, cihazın anormal bir şekilde ve/veya maksat dışı kullanılmasından dolayı doğacak arızaların giderilmesini kapsadığı gibi aşağıda belirtilen hususlarda garanti dışı kalır.

1- Müsteriye tesliminden sonra meydana gelen hasar ve arızalar, 2- Kullanma hatalarından meydana gelen hasar ve arızalar, 3- Voltaj düşüklüğü ve fazlalığı, 4- Hatalı elektrik ve su tesisatı, uygun olmayan su kullanmak, 5- Cihazın etiketinde yazılı voltajdan farklı voltajda kullanma nedeni ile hasar ve arızalar, 6- Cihazın dış bölümleri ile ilgili saç ve plastik aksamın çizilme ve/veya kırılması, 7- Cihazlarımız ev tipidir, ticari ve endüstriyel kullanma uygun değildir. 8-. Garanti Belgesi üzerinde veya cihaz üzerindeki seri numarasında tahrifat yapıldığında GARANTİ GEÇERSİZDİR.

# Müşteri Hizmetleri

# 444 4 784

**Mail:** [info@aykutglobal.com.tr](mailto:info@aykutglobal.com.tr)  
Adres: Barbaros Mah. Sedef  
Sok. A2 Blok No:19 Üsküdar/  
İSTANBUL

# Sage®

İthalatçı Firma  
Aykut Global İthalat İhracat A.Ş.  
Altunizade Mah. Ord. Prof. Dr. Fahrettin Kerim  
Gökay Cad. No:13/3 Üsküdar/İSTANBUL  
Tel: 0216 634 44 44  
[www.aykutglobal.com.tr](http://www.aykutglobal.com.tr)