

Smart Oven™ Air Fryer

SOV860



Kullanım Kılavuzu

Sage®



Contents

- 2 Sage® Öncelikle Güvenlik Önerir
- 6 Bileşenler
- 8 İşlevler
- 10 Hızlı Başlatma Kılavuzu
 - Sage FIRININIZI ÇALIŞTIRMA
 - MANYETİK OTO ÇIKARMA RAFI
 - DİL SEÇİMİ
 - FIRIN LAMBASINI DEĞİŞTİRME
- 13 Bakım & Temizleme
- 14 Sorun Giderme

SAGE® ÖNCELİKLE GÜVENLİK ÖNERİR

Sage® 'de öncelikle güvenliğin bilincindeyiz. Güvenliğinizi göz önünde bulundurarak cihazları tasarlıyor ve üretiyoruz. Ayrıca herhangi bir elektrikli cihazı kullanırken özen göstermenizi ve aşağıdaki önlemlere uymanızı rica ediyoruz.

ÖNEMLİ TEDBİRLER

KULLANIM ÖNCESİ TÜM TALİMATLARI OKUYUN VE GELECEKTEKİ BAŞVURULAR İÇİN SAKLI TUTUN

- Bu belgenin indirilebilir versiyonu da sageappliances.com adresinde mevcuttur.
- İlk kullanımdan önce, elektrik kaynağınızın, cihazın altındaki etikette gösterilenle aynı olduğundan emin olun.
- Fırını ilk kez kullanmadan önce ambalaj malzemelerini ve promosyon etiketlerini çıkarın ve güvenle atın.
- Küçük çocuklar için boğulma tehlikesini önlemek için, fişe takılı olan koruyucu kapağı çıkarın ve güvenli bir şekilde atın.
- Cihazı tezgahın veya masanın kenarına yakın kullanmayın. Yüzeyin sağlam, düz, ısıya dayanıklı ve temiz olduğundan emin olun.
- Fırın kapatılırsa veya çalışırken perdeler, kumaş perdeler, duvarlar ve benzerleri dahi yanıcı maddelere dokunursa, bir yangın meydana gelebilir.
- Cihazı sıcak gaz veya elektrikli brülör üzerinde (veya yakınında) kullanmayın veya ısıtılmış bir fırına veya yüzeyine temas edebilecek yerlerde kullanmayın.
- Elektrik kablosunun bir masanın veya tezgahın kenarından

sarkmasına veya sıcak yüzeylere dokunmasına izin vermeyin.

- Fırını çalıştırırken, cihazın her iki tarafında en az 10 cm ve üzerinde en az 15 cm mesafe bırakın.
- Cihaz çalışırken erişilebilir yüzeylerin sıcaklığı yüksek olabilir.
- Sıcak yüzeylere dokunmayın. Yanıkları önlemek için, sıcak yağ veya başka sıcak sıvılar içeren tavaları, yemek takımlarını ve birlikte verilen ızgara rafı ve kızartma tavası gibi aksesuarları çıkarırken çok dikkatli olun.
- Cam kapının üzerine pişirme kapları, kızartma kapları veya tabaklar koymayın.
- Kapıyı uzun süre açık bırakmayın.
- Bu kitabın 13. sayfasında açıklananlar dışında, çalışırken fırının üstünde hiçbir eşya bırakmayın.
- • Karton, plastik, kağıt veya diğer yanıcı maddeleri fırına koymayın.
- Kırıntı tepsisini veya fırının herhangi bir parçasını metal folyo ile örtmeyin. Bu fırının aşırı ısınmasına neden olur.
- Metal dışındaki malzemelerden yapılmış tavalar ve tabaklar kullanılırken dikkatli olunmalıdır. Fırını kullanmadan önce tavaların ve yemek takımlarının fırının içinde güvende olduğundan emin olun.
- Fırında kapak kullanırken, kapalı bir tavada veya tabakta basınç oluşması, sıcak

bileşenlerin dışarı atılmasına veya yemeğin çatlamasına neden olabileceğinden dikkatli olunmalıdır. Kapalı veya hava geçirmez kapları fırına koymayın.

- Aşırı büyük gıdalar ve metal aletler, yangın veya elektrik çarpması riski oluşturabileceğinden fırına sokulmamalıdır.
- Bu fırınla birlikte önerilmeyen veya verilmeyen aksesuarların ve donanımların kullanılması yaralanmalara neden olabilir.
- Bu cihaz sadece evde kullanım içindir. Herhangi bir hareketli araçta kullanmayın. Cihazı açık havada veya kullanım amacından başka bir şey için kullanmayın. Yanlış kullanım yaralanmalara neden olabilir.
- Eğer cihaz gözetimsiz bırakılırsa, temizlenirse, hareket ettirilirse monte edilirse veya saklanırsa, üniteyi daima kapatın ve fişi prizden çekin ve tamamen soğumasını bekleyin.
- Metal ovalama pedleri ile temizlemeyin. Parçalar pedi kırabilir ve elektrik parçalarına dokunabilir, elektrik çarpması riski oluşturabilir.
- Bu cihaz 8 yaş ve üstü çocuklar tarafından ve fiziksel, duyuusal veya zihinsel yetenekleri kısıtlı veya deneyim ve bilgi eksikliği olan kişiler tarafından, onların güvenliğinden sorumlu bir kişi tarafından cihazın kullanımına ilişkin talimat verilmesi veya nezaret edilmesi koşuluyla kullanılabilir.

- Çocuklar cihazla oynamamalıdır.
- Cihazın temizliği, 8 yaş ve üstü olmadıkça ve nezaret edilmedikçe çocuklar tarafından yapılmamalıdır.
- Cihaz ve kordonu 8 yaş ve altındaki çocuklardan uzak tutulmalıdır.
- Elektrik kablosu, fiş veya cihaz herhangi bir şekilde hasar görürse, cihazı kullanmayın. Hasar görmüşse ve temizlikten başka bir bakım gerekiyorsa, lütfen Sage Müşteri Hizmetleri ile iletişime geçin veya sageappliances.com adresini ziyaret edin.
- Cihaz harici zamanlayıcı veya ayrı bir uzaktan kumanda sistemi ile çalıştırılmak üzere tasarlanmamıştır.
- Bu cihaz, topraklı fişe sahip bir topraklama kablosu olan bir elektrik kablosu ile teçhiz edilmiştir. Cihaz, 3 delikli, topraklanmış bir priz kullanılarak topraklanmalıdır. Kısa devre olması durumunda, topraklama elektrik çarpması riskini azaltır.
- Hiçbir koşulda üçüncü (toprak) dişlisini elektrik kablosundan kesmeyin veya çıkarmayın veya bir adaptör kullanmayın.
- Topraklama talimatları tam olarak anlaşılmamışsa veya cihazın uygun şekilde topraklandığından şüphe varsa kalifiye bir elektrikçiye danışın.
- Elektrikli cihazları kullanırken ek güvenlik koruması sağlamak için artık akım cihazının (güvenlik anahtar) takılması önerilir. Cihazı besleyen elektrik devresine, nominal çalışma akımı 30mA'yı geçmeyen bir güvenlik anahtarının takılması önerilir. Profesyonel tavsiye için elektrik teknisyeninize danışın.

SOV860 İÇİN ÖZEL TALİMATLAR

- Fırının diğer cihazlardan ayrılmış özgül bir devre üzerinde çalıştırılmasını tavsiye ederiz. Emin değilseniz, yetkili bir elektrikçiye danışın.
- Fırını kapatmak için kontrol panelindeki BAŞLAT / İPTAL düğmesine basın. Düğme arka ışıkları söndüğünde fırın kapanır.
- Kırıntı tepsisini düzenli olarak temizleyin. Kırıntı tepsisini temizlemek için:

– Fırını KAPATIN,

– Fırının tamamen soğumasını bekleyin ve ardından elektrik kablosunu çıkarın.

– Kırıntı tepsisini çıkarın ve ılık sabunlu suyla temizleyin.

– Tepsiyi yerine tam olarak yerleştirmeden önce tamamen kurulaıın.



UYARI

YANGIN, ELEKTRİK ÇARPMASI, AŞIRI UV RADYASYONUNA MARUZ KALMA VEYA KİŞİLERİN YARALANMA RİSKİNİ AZALTMAK İÇİN:

- Her zaman fırını fişten çekin ve ampulü değiştirmeden önce tüm parçaların (ampul yuvası, cam kapak ve muhafaza dahil)

tamamen soğumasını bekleyin.

- Sadece 25 Watt, 220-240V, G9 tipi fırın ampulü kullanın.
- Ampulü tutarken daima yumuşak bir bez kullanın ve cildinizdeki yağ cihaza zarar verebileceğinden doğrudan yüzeye dokunmayın.
- Parlayan ampullere doğrudan bakmayın.
- Cildin sıcak hissetmesi halinde, ışıkta kalmayın.
- Ampulü yanabilecek malzemelerden uzak tutun.
- Ampul hızlı bir şekilde ısınır. Işığı açmak için sadece ışık düğmesini kullanın.
- Ampul yuvası, cam kapağı, UV filtresi veya mahfazası eksik veya hasarlıysa, ampulü kullanmayın.



Gösterilen simge, bu cihazın normal evsel atıklarla birlikte atılmaması gerektiğini gösterir.

. Bu amaç için belirlenmiş bir yerel otorite atık toplama merkezine veya bu hizmeti veren bir satıcıya götürülmelidir. Daha fazla bilgi için, lütfen yerel belediye ofisine başvurun



Sıcak Yüzelere
Dokunmayınız

Bu simge, cihaz çalışırken ve kullanımdan bir süre sonra erişilebilir yüzeylerin sıcaklığının yüksek olabileceğini gösterir.



Elektrik çarpmasına karşı korunmak için fişi, kordonu veya cihazı suya veya herhangi bir sıvıya batırmayın.

BU TALİMATLARI MUHAFAZA EDİN



Bileşenler

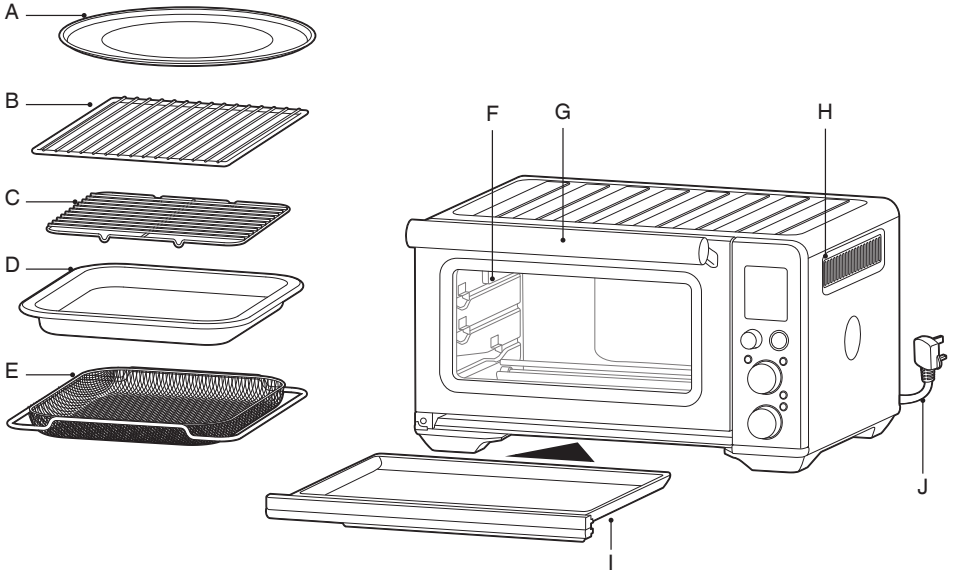

- A. 30cm yapışmaz pizza tavası
- B. Tel raf
- C. Izgara rafı
- D. 28 x 33.5cm emaye kızartma tavası
- E. Air Fry tepsisi

- F. Fırın ışığı
- G. Kapak kolu
- H. Havalandırma yuvaları
- I. Kırıntı tepsisi
- J. Sage Assist® Fiş



Derecelendirme Bilgisi

220-240V ~ 50Hz 2000-2400W

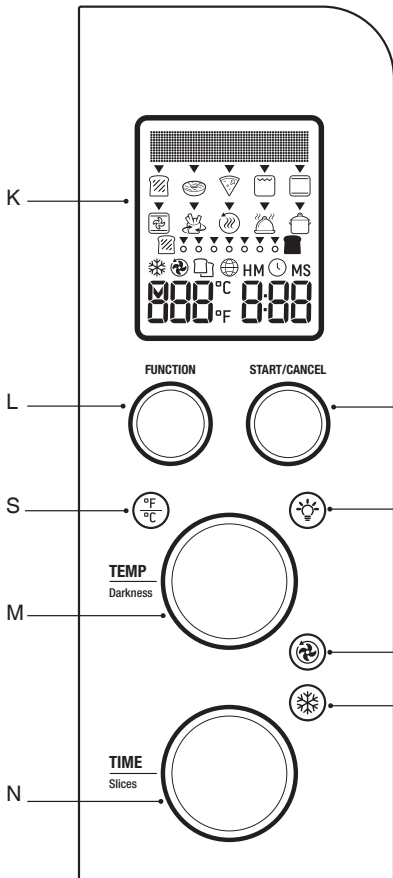

K. LCD ekranı

L. FONKSİYON kadranı

M. SICAKLIK kadranı / tost ve hamburger ekmeği koyulaştırma kontrolü

N. SÜRE kadranı / tost ve krep dilimi seçimi

O. BAŞLAT/İPTAL düğmesi

P. FIRIN IŞIK düğmesi

Q. KONVEKSİYON düğmesi

R. DONMUŞ YİYECEKLER düğmesi

S. SICAKLIK DÖNÜŞTÜRME düğmesi ve Hacim ayarlama düğmesi

Ayrı satılan aksesuarlar:



Bambu Kesme Tahtası

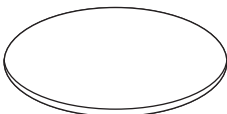

Pizza taşı

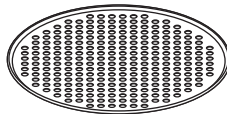

Pizza tepsisi



İşlevler

FIRINI HAZIRLAMA

Isıtma elemanlarındaki koruyucu maddeleri ortadan kaldırmak için fırını 20 dakika boş çalıştırınız. Fırın buhar çıkarabileceğinden, alanın iyi havalandırıldığından emin olun. Bu buharlar güvenlidir ve fırının performansına zarar vermez.

1. Ambalaj malzemelerini, promosyon etiketlerini ve bantları fırından çıkarın ve güvenle atın.
2. Kırntı tepsisini, ızgara telini, ızgara rafını, kızartma tavasını ve pizza tavasını köpük ambalajından çıkarın. Yumuşak bir süngerle ılık sabunlu suyla yıkadıktan sonra durulayın ve iyice kurulayın.
3. Fırının içini yumuşak, nemli bir süngerle silin. İyice kurulayın.
4. Fırını düz, kuru bir yüzeye yerleştirin. Cihazın her iki tarafında en az 10 cm ve üzerinde en fazla 15 cm mesafe olduğundan emin olun.
5. Kırntı tepsisini fırına yerleştirin.
6. Elektrik kablosunu tamamen açın ve fişi topraklı bir prize takın.
7. Fırın alarmı çalacak ve LCD ekran yanacaktır. Fonksiyon seçenekleri PİŞİR ayarında bir gösterge ile görünecektir.
8. FONKSİYON kadranını, gösterge PIZZA işlevine ulaşana kadar sağa çevirin.

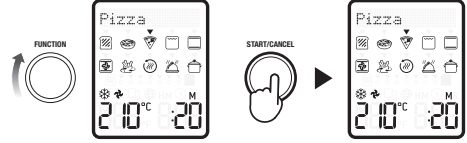

9. BAŞLAT / İPTAL düğmesine basın. Düğme arka ışığı kırmızı yanacak, LCD ekran turuncu yanacak ve fırın uyarısı duyulacaktır.
10. LCD ekranda yanıp sönen bir "ÖN ISITMA" belirecektir. Fırın ayarlanan sıcaklığa ulaştığında, sıcaklık uyarısı duyulur.
11. Zamanlayıcı görüntülenecek ve otomatik olarak geri saymaya başlayacaktır.
12. Pişirme işleminin sonunda fırın uyarısı çalacak, BAŞLAT / İPTAL düğmesi arka ışığı sönecek ve LCD ekran mavi renkte yanacaktır.
13. Fırın şimdi kullanıma hazırdır.











ELEMENT IQ™

Sage Smart Oven™ Air Fryer, pişirdiğiniz yiyecekler için ideal ortamı yaratan bir pişirme teknolojisi olan Element IQ™'ye sahiptir.

Nerede ve ne zaman ihtiyaç duyulursa ister yoğun, ister eşit miktarlarda olsun gücü gerekli yerlere yönlendirir.

Fırın fonksiyonlarının her biri, tariflere ve testlere dayanan önerilen ısıtma elemanı yapılandırılmaları ve sıcaklıklar ile önceden ayarlanmıştır. Bununla birlikte, tarifine, yiyecek miktarına ve kişisel zevkinize bağlı olarak bunları denemenizi öneririz.

FIRIN FONKSİYONLARINA GENEL BAKIŞ

FONKSİYON	ÖNERİLEN RAF POZİSYONU	OPSİYONEL AYARLAR	ÖN AYARLAR	ÖN ISITMA	ARALIK
 IZGARA	Üst		YÜKSEK DERECE 10 DAKİKA	Hayır	YÜKSEK-ORTA-DÜŞÜK 20 DAKİKA'ya kadar
 TOST	Orta	DONMUŞ	Koyuluk 4 4 Dilim	Hayır	20 DAKİKA'ya kadar
 HAMBURGER	Üst	DONMUŞ	Koyuluk 4 4 Dilim	Hayır	Darkness 1-7 Slices 1-6
 FIRIN ÜRÜNLERİ	Alt	KONVEKSİYON SICAKLIK DEĞİŞİMİ	160°C KONVEKSİYON 30 DAKİKA	Evet	50°C-230°C Up to 2:00 HRS
 KIZARTMA	Bottom	KONVEKSİYON SICAKLIK DEĞİŞİMİ	175°C KONVEKSİYON 1:00 SAAT	Evet	50°C-230°C Up to 2:00 HRS
 PIZZA	Orta	KONVEKSİYON SICAKLIK DEĞİŞİMİ	210°C KONVEKSİYON DONMUŞ 20 DAKİKA	Evet	50°C-230°C Up to 2:00 HR
 TEKRAR ISITMA	Alt	KONVEKSİYON SICAKLIK DEĞİŞİMİ	165°C KONVEKSİYON 15 DAKİKA	Evet	50°C-230°C Up to 2:00 HRS
 SICAK	Alt	KONVEKSİYON SICAKLIK DEĞİŞİMİ	70°C ISIT 1:00 SAAT	Hayır	50°C-230°C Up to 2:00 HRS
 AIR FRY	Üst	SÜPER KONVEKSİYON SICAKLIK DEĞİŞİMİ DONMUŞ	220°C 15 DAKİKA SUPER KONVEKSİYON	Hayır	50°C-230°C Up to 2:00 HRS
 YAVAŞ PIŞİRME	Alt	KONVEKSİYON	YÜKSEK KONVEKSİYON 4:00 SAAT	Evet	HI-LO Up to 10:00 HRS



Hızlı Başlatma Kılavuzu

SAGE FIRININIZI ÇALIŞTIRMA

1. Tel rafı konumlandırın, böylece tekerlekler yukarı bakar, tel rafı istediğiniz raf konumuna yerleştirin. Raf konumları, fırın kapağı camına uygun şekilde yerleştirilmiştir.

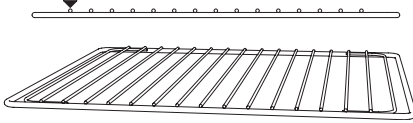

2. LCD ekranındaki gösterge istenen ayara ulaşana kadar, FONKSİYON kadrانını çevirin.
3. LCD ekrandaki üst şekil, seçilen ayar için önceden ayarlanmış pişirme süresini gösterir. TOST ve HAMBURGER EKMEĞİ ayarları için koyuluk seviyesini gösterir. Pişirme süresini azaltmak için SÜRE kadrانını sola, pişirme süresini artırmak için sağa çevirin.



4. LCD ekrandaki alt şekil, seçilen ayar için önceden ayarlanmış pişirme süresini gösterir. TOST ve HAMBURGER ayarları için dilim sayısını gösterir. Pişirme süresini azaltmak için SÜRE kadrانını sola, pişirme süresini artırmak için sağa çevirin.

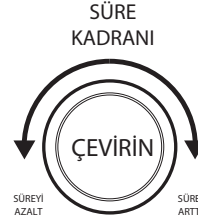

5. Ön ısıtma çevrimi olmayan ayarlar için (TOST, HAMBURGER EKMEĞİ, IZGARA, TEKRAR ISITMA, SICAK), yiyecekleri doğrudan tel rafın üzerine veya birlikte verilen pizza tavası, ızgara rafı ve / veya kızartma tavası üzerine yerleştirin. En eşit şekilde pişirme için yiyeceğin fırında ortalandığından emin olun.
6. Fırının kapağını kapatın.
7. BAŞLAT / İPTAL düğmesine basın. Düğmenin arka ışığı kırmızı yanacak, fırın alarmı çalacak ve LCD ekran turuncu yanacaktır.
8. Zamanlayıcı görüntülenecek ve geriye saymaya başlayacaktır. Pişirme sıcaklığı ve süresi pişirme döngüsü sırasında ayarlanabilir.
9. Ön ısıtma çevrimi olan ayarlar için (PIŞİRME, KIZARTMA, PIZZA, KURABIYELER, DÜŞÜK PIŞİRME), yiyecekleri fırına koymadan önce Düğme arka ışığı kırmızı yanacak, fırın alarmı çalacak ve LCD ekran fırın ısınırken 'ÖN ISITMA' mesajını gösterecektir.
 - a) Fırın kullanıma hazır olduğunda, yanıp sönen 'ÖN ISITMA' yazısı sönecek, fırın alarmı çalacak ve zamanlayıcı geri saymaya başlayacaktır. Fırın kullanıma hazır olduğunda, yanıp sönen 'ÖN ISITMA' yazısı sönecek, fırın alarmı çalacak ve zamanlayıcı geri saymaya başlayacaktır. Yiyeceğin hatta yemeğin fırında ortalanmış olduğundan emin olun.
 - b) Fırının kapağını kapatın.
 - c) Zamanlayıcı geri saymaya devam edecektir. Pişirme sıcaklığı ve süresi pişirme döngüsü boyunca ayarlanabilir..
10. Pişirme döngüsünün sonunda, fırın alarmı çalacak, BAŞLAT / İPTAL düğmesi arka ışığı sönecek ve LCD ekran mavi renkte yanacaktır.



NOT

Pişirme döngüsü herhangi bir zamanda BAŞLAT/ İPTAL düğmesine basılarak durdurulabilir. Bu döngüyü iptal eder ve düğmenin arkasındaki ışık mavi renkte yanar.



NOT

Konveksiyon yok, konveksiyon ve süper konveksiyon seçenekleri arasında seçim yapmak için KONVEKSİYON düğmesine basın. Konveksiyon ve süper konveksiyon, daha hızlı hava akışını sağlamak için sıcaklığı ayarlayabilir. Süper konveksiyon, daha gevrek yiyecekler sağlayacaktır.

MANYETİK OTO ÇIKARMA RAFI

Tel raf orta raf konumuna getirildiğinde, kapı açıldığında fırının yansı otomatik olarak çıkar ve böylece yiyeceklerinizi kolayca çıkarabilirsiniz.

Rafın çok çabuk çıkmasını önlemek için, tel raf bu konumdayken her zaman kapıyı yavaşça açın.

DİL SEÇİMİ

Fırın ilk kez çalıştırıldığında, istediğiniz dili seçmenize olanak sağlayacaktır.

İsteddiğiniz dili seçmek için SICAKLIK veya ZAMAN kadrantlarını (saat yönünde veya saat yönünün tersine) çevirin, ardından seçiminizi onaylamak için BAŞLAT / İPTAL düğmesine basın. İstenilen dil 5 dakika içerisinde onaylanmazsa, fırın otomatik olarak varsayılan dili kaydeder.

Seçilen dilin değiştirilmesi gerektiğinde, 3 saniye süreyle DONDURMA düğmesine basın. LCD ekran dil seçimini gösterecektir. İsteddiğiniz dili seçmek için SICAKLIK veya ZAMAN kadrantlarını (saat yönünde veya saat yönünün tersine) çevirin, ardından seçiminizi onaylamak için BAŞLAT / İPTAL düğmesine basın. İstenilen dil 5 dakika içinde onaylanmazsa, fırın otomatik olarak önceden kaydedilmiş dile geri döner.

FIRININ LAMBASINI DEĞİŞTİRME



UYARI

Ampülü değiştirmeden önce daima fırını fişten çekin ve soğumaya bırakın. Sadece 25 Watt'lık, 220-240V, G9 tipi fırın ampulleri kullanın.

1. Ampülü değiştirmeden önce tel rafı fırından çıkarın.
2. Ampul fırın boşluğunun sol tarafına yerleştirilir. Parmaklarınızı hafif şekilde ampul yuvasının dışına yerleştirin ve cam kapağı yavaşça fırından çıkarın. Kapağı çıkarmazsanız, kaşığı hafif şekilde ampul yuvasının sol tarafına kaydırın ve yavaşça cam kapağı kaldırın. Kapağın düşmesini ve kırılmasını önlemek için cam kapağı her zaman diğer elinizle tutun.

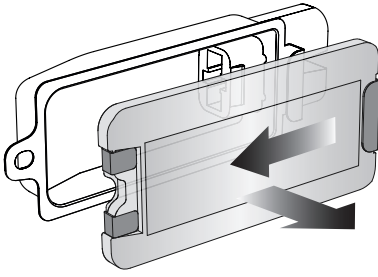

3. Kullanılmış ampulü doğrudan duydan çekerek çıkarın.

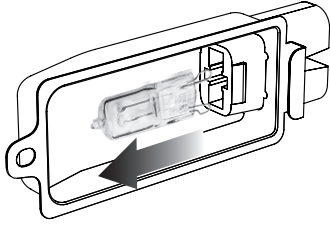
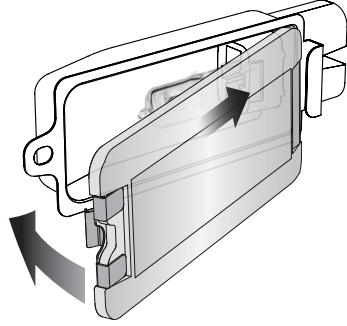

4. Yeni ampulü yerleştirmek için yumuşak bir bez kullanın. Cildinizdeki yağ, ampule zarar verebileceğinden dolayı, ampul yüzeyine doğrudan parmaklarınızla dokunmayın.

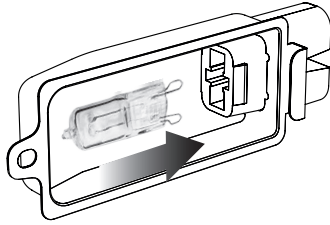

5. Cam kapağı tekrar takmak için metal kancayı lamba yuvasının sol tarafıyla hizalayın. Cam kapağın diğer ucunu yuvarın sağ tarafındaki metal desteğe kaydırın, ardından metal kancayı yerine tam oturuncaya kadar yuvarın sol tarafına doğru itin.

 **NOT**

Çalışma sırasında ve sonrasında fırının üstü çok sıcaktır. Sonuç olarak, öğelerin fırının üzerine depolanması önerilmez.

Sage Bambu Kesme Tahtası, fırının üzerindeki nervürlü kısma sığar.

Daha fazla bilgi için www.sageappliances.com adresini ziyaret edin.



Bakım & Temizlik

Elektrik fişini prizden çıkarın. Sökmeden ve temizlemeden önce fırının ve tüm aksesuarların tamamen soğumasını sağlayın.

DİŞ GÖVDEYİ VE KAPIYI TEMİZLEME

1. Dış gövdeyi yumuşak, nemli bir süngerle silin. Lekelerin birikmesini önlemek için aşındırıcı olmayan bir sıvı temizleyici veya hafif sprey çözeltisi kullanılabilir. Temizlemeden önce temizleme maddesini fırın yüzeyine değil süngere uygulayın.
2. Cam kapıyı temizlemek için, bir cam temizleyici ya da yumuşak bir deterjan ve yumuşak, nemli bir sünger ya da yumuşak plastik bir ovalama pedi kullanın. Fırın yüzeyini çizebileceği için aşındırıcı temizleyici veya metal temizleme pedi kullanmayın.
3. LCD ekranı yumuşak nemli bir bezle silin. Temizlik maddesini LCD yüzeyine değil, beze uygulayın. Kuru bir bezle veya aşındırıcı temizleyicilerle temizlik yapılması, yüzeyi çizebilir.
4. Elektrik fişini prize takmadan ve fırını açmadan önce tüm yüzeylerin iyice kurumasını sağlayın.



UYARI

Elektrik çarpmasına neden olabileceğinden, gövdeyi, elektrik kablosunu veya fişi suya veya başka bir sıvıya batırmayın.

İÇ KISMI TEMİZLEME

1. Fırının içindeki duvarlar kolay temizlik için yapışmaz bir kaplamaya sahiptir. Pişirme sırasında oluşabilecek sıçramaları temizlemek için duvarları yumuşak, nemli bir süngerle silin. Lekelerin birikmesini önlemek için aşındırıcı olmayan bir sıvı temizleyici veya hafif sprey çözeltisi kullanılabilir. Temizleme işleminden önce temizleyiciyi fırın yüzeyine değil süngere uygulayın. Kuvars ısıtma elemanlarına dokunmaktan kaçının.



UYARI

Kuvars ısıtma elemanlarını temizlerken çok dikkatli olun. Fırının tamamen soğumasını sağlayın, ardından ısıtma elemanı uzunluğu boyunca yumuşak, nemli bir sünger veya bezle silin.

Herhangi bir temizleyici veya temizlik maddesi kullanmayın. Elektrik fişini prize takmadan ve fırını açmadan önce tüm yüzeylerin iyice kurumasını sağlayın.

KIRINTI TEPŞİSİNİ TEMİZLEME

1. Her kullanımdan sonra kırıntı tepşisini dışarı kaydırın ve kırıntıları atın. Tepşiyi yumuşak, nemli bir süngerle silin. Lekelerin birikmesini önlemek için aşındırıcı olmayan bir sıvı temizleyici kullanılabilir. Temizleyiciyi, temizlemeden önce tepsiye değil süngere uygulayın. İyice kurulayın.
2. Fırınlanmış yağı çıkarmak için, tepsiyi ılık sabunlu suyla ıslatın, sonra yumuşak bir sünger ya da yumuşak plastik bir ovma suyuyla yıkayın. İyice durulayın ve kurulayın.
3. Temizleme işleminden sonra ve elektrik fişini prize takmadan ve fırını açmadan önce kırıntı tepşisini fırına tekrar yerleştirdiğinizden emin olun.

TEL RAFI, IZGARA RAFINI, KIZARTMA TAVASINI VE PİZZA TAVASINI TEMİZLEME

1. Tüm aksesuarları yumuşak bir sünger veya yumuşak plastik bir ovma suyuyla ılık sabunlu suyla yıkayın. İyice durulayın ve kurulayın. Aksesuarların herhangi birini temizlemek için aşındırıcı temizleyiciler, metal ovalama pedleri veya metal aletler kullanmayın; bunlar yüzeylere zarar verebilir.
2. Aksesuarlarınızın ömrünü uzatmak için, bunların bulaşık makinesinde yıkanmasını önermiyoruz.

SAKLAMA

1. Fişi prizden çekiniz ve fırının kapalı olduğundan emin olun.
2. Sökmeden ve temizlemeden önce fırının ve tüm aksesuarların tamamen soğumasını bekleyin.
3. Fırının ve tüm aksesuarların temiz ve kuru olduğundan emin olun.
4. Kırıntı tepşisinin fırına girdiğinden emin olun; ızgara rafı kızartma kabına yerleştirilir ve tel rafın üstünde orta raf yüksekliğinde durur.
5. Kapağın kapalı olduğundan emin olun.
6. Cihazı, destek ayakları üzerinde dik dururken dik konumda saklayın. Üstüne hiçbir şey saklamayın. Bunun tek istisnası, isteğe bağlı Sage Bambu Kesme Tahtası ve Servis Tepsisidir.



Sorun Giderme

OLASI PROBLEM

KOLAY ÇÖZÜM

Fırın “ÇALIŞIR” duruma geçmiyor

- Elektrik fişinin prize sıkıca takıldığından emin olun.
- Elektrik fişini bağımsız bir prize takın.
- Elektrik fişini farklı bir prize takın.
- Gerekirse devre kesiciyi yeniden çalıştırın.

LCD ekran ışığı söndü

- 10 dakika kullanılmazsa fırın, bekleme moduna geçer. Bekleme modundayken, LCD ekran yanmaya son verir, ancak tüm fonksiyon seçenekleri görünmeye devam eder.
- Fırını bekleme modundan çıkarmak için, kontrol panelindeki BAŞLAT / İPTAL düğmesine basın veya herhangi bir kadranı çevirin. LCD ekran yeniden aydınlanacaktır.

Pizza eşit şekilde pişmiyor.

- Bazı büyük pizzalar kompakt fırınlarda düzensiz şekilde koyulaşabilir olabilir. Fırın kapısını pişirme süresinin yarısına kadar açın ve daha fazla koyulaşması için pizzayı 90 derece çevirin.

Kapağı açtığımda, Manyetik Otomatik Raf Çıkarıcı çok fazla çıkıyor.

- Tel rafın çok hızlı bir şekilde dışarı çıkmasını önlemek için, tel rafı orta raf yüksekliğine yerleştirildiği zaman, kapıyı daima yavaş ve kontrollü bir şekilde açın.

DONDURULMUŞ GIDALAR düğmesini seçemiyorum

- DONDURULMUŞ butonu sadece aşağıdaki fonksiyonlar için seçilebilir: TOST,HAMBURGER EKMEĞİ, FIRIN ÜRÜNLERİ, PIZZA,AIR FRY. DONDURULMUŞ butonunu seçerken, bu, optimize edilmiş bir sonuç için pişirme süresini otomatik olarak ayarlar.

Fırın kapısının üstünden buhar çıkıyor

- Bu normaldir. Kapak, dondurulmuş ekmekler gibi yüksek nemli içerikli yiyeceklerden oluşan buharı boşaltmak için havalandırılır. Buhar sıcak olabileceğinden, dikkatli olun.

Isıtma elemanları darbeli gibi görünüyor.

- Element IQ™, ısıtma elemanlarındaki gücü kısa aralıklarla püskürterek fırının içindeki ısıyı doğru bir şekilde kontrol eder. Bu normaldir.

Tezgahın üzerine kapağın altından su damlıyor.

- Bu normaldir. Dondurulmuş ekmekler gibi yüksek nemli içerikli yiyeceklerden kaynaklanan yoğunlaşma kapağın iç kısmından akar ve tezgah üzerine damlayabilir.

LCD ekranda okunan sıcaklık, fırının içinde ölçülen sıcaklığa uymuyor.

- Ölçümlerin standartlaştırılmasını sağlamak için, fırın sıcaklıkları TOST (kalibreli orta rafın ortasında) yerinde kalibre edilmiştir. Bu pozisyonda sıcaklığı tekrar kontrol edin, kapı her açıldığında ısı kaçacağından fırın kapısının 30 dakika boyunca açılmamasını sağlayın. ‘Ön ısıtma’ alarminin hedef sıcaklığın % 75’inde çaldığını unutmayın.

İthalatçı Firma:

Aykut Global İthalat İhracat Anonim Şirketi
 Altunizade Mah. Ord. Prof. Dr. Fahrettin Kerim
 Gökay Cad. No:13/3
 Üsküdar 34662 - İstanbul / TÜRKİYE Üsküdar Vergi
 Dairesi - 122 082 7157
 Tel: 0216 634 44 44
 Faks: 0216 634 39 88

İmalatçı Firma:

Sage Appliances GmbH, Johannstr. 37, 40476
 Düsseldorf, Deutschland
 Telefon: +49 800 5053104
 BRG Appliances Limited
 Unit 3.2, Power Road Studios, 114 Power Road,
 London, W4 5PY Telefon (Birleşik Krallık Sabit Hat):
 +44 808 178 1650 Cep Telefonu Çağruları (Ulusal
 Ücretli Hat):+44 333 0142 970

Taşıma ve Nakliye Sırasında Dikkat Edilecek**Hususlar:**

- Ürününüzü dolu veya boş kullanırken, düz ve kayfan olmayan zeminler üzerinde durmasını sağlayınız.
- Ürünü bir zemine koyarken ürün ile zemin temasının hızlı ya da sert olmamasını sağlayınız. Aksi takdirde ürün zarar görebilir.
- Taşıma veya nakliye sırasında ürünün boş ve kuru olmasını sağlayınız, titreşime ve darbeye maruz kalmayacak bir koruma veya ambalaj ile bu işlemin yapılması gerekmektedir.

Kullanım Hatalarına İlişkin Bilgiler:

Ürünün amacına uygun olarak kullanılmaması durumunda ürün ve/veya kişiler zarar görebilir. Tanıtma ve kullanım kılavuzu okunmalı ve ürün bu talimatlara uygun olarak kullanılmalıdır.

Kullanım Ömrü Bilgisi:

6502 Tüketici koruma kanunu tarafından satış sonrası hizmetler yönetmeliği ek liste de tespit ve ilan edilen kullanım ömrü 7 yıldır.

Enerji Tüketimi Açısından Verimli Kullanıma İlişkin Bilgiler:

Kısıtlı enerji kaynaklarımızı verimli kullanmak adına, ürününüzü aktif olarak kullanmadığınız sürece fişten çekiniz. Standby özelliği olan modellerde ürünü standby modunda bırakmamaya özen gösteriniz.

Ürünün Montajı:

Ürünün montajı için teknik kişiye ihtiyaç yoktur. Tanıtma ve kullanma kılavuzundaki talimatlara göre ürünü kullanıma hazır hale getirebilirsiniz. Ürününüzü ılık su ile temizledikten sonra güvenle kullanabilirsiniz.

Satış Sonrası Hizmetler:

Telefon: 44 44 784 - 08504737271
 Adres: Barbaros Mahallesi Sedef Sokak
 Validebağ Konakları A2 Blok D:19
 Üsküdar - İstanbul

Güncel yetkili servis iletişim bilgileri ve yedek parça malzeme temini için yukarıda iletişim bilgileri bulunan Müşteri Hizmetleri ile iletişime geçebilirsiniz. Tüketiciler, şikayet ve itirazları konusundaki başvurularını tüketici mahkemelerine ve tüketici hakem heyetlerine yapabileceklerdir. Ürünün 6502 sayılı Tüketicinin Koruması korunması hakkında kanun da tanımlanmış ve 'Ayıplı mal' olarak nitelendirilen kapsama 44 girmesi durumda;

(1) Malın ayıplı olduğunun anlaşılması durumunda tüketici;

- Satılanı geri vermeye hazır olduğunu bildirerek sözleşmeden dönme,
- Satılanı alıkoyup ayıp oranında satış bedelinden indirim isteme,
- Aşırı bir masraf gerektirmediği takdirde, bütün masrafları satıcıya ait olmak üzere satılanın ücretsiz onarılmasını isteme, İmkan varsa, satılanın ayıpsız bir misli ile değiştirilmesini isteme, seçimli haklarından birini kullanabilir.

(2) Ücretsiz onarım veya malın ayıpsız misli ile değiştirilmesi hakları üretici veya ithalatçıya tarışı da kullanılabilir. Bu fıkradaki hakların yerine getirilmesi konusunda satıcı, üretici ve ithalatçı müteselsilen sorumludur. Üretici veya ithalatçı, malın kendisi tarafından piyasaya sürülmesinden sonra ayıbın doğduğunu ispat ettiği takdirde sorumlu tutulmaz.

(3) Ücretsiz onarım veya malın ayıpsız misli ile değiştirilmesinin satıcı için orantısız güçlükleri beraberinde getirecek olması halinde tüketici, sözleşmeden dönme veya ayıp oranında bedelden indirim haklarından birini kullanabilir. Orantısızlığın tayininde malın ayıpsız değeri, ayıbın önemi ve diğer seçimlik haklara başvurmanın tüketici açısından sorun teşkil edip etmeyeceği gibi hususlar dikkate alınır.

(4) Ücretsiz onarım veya malın ayıpsız misli ile değiştirilmesi haklarından birinin seçilmesi durumunda bu talebin satıcıya, üreticiye veya ithalatçıya yöneltilmesinden itibaren azami otuz iş günü, konut ve tatil amaçlı taşınmazlarda ise altmış iş günü içinde yerine getirilmesi zorunludur. Ancak, bu kanunun 58 inci maddesi uyarınca çıkarılan yönetmelik eki listede yer alan mallara ilişkin, tüketicinin ücretsiz onarım talebi, yönetmelikte belirlenen azami tamir süresi içinde yerine getirilir. Aksi halde tüketici diğer seçimlik haklarını kullanmakta serbesttir.

(5) Tüketicinin sözleşmeden dönme veya ayıp oranında bedelden indirim hakkını seçtiği durumlarda, ödemiş olduğu bedelin tümü veya bedelden yapılan indirim tutarı derhal tüketiciye iade edilir.

SERVIS LİSTESİ

YILDIRIM SOĞUTMA

0322 444 30 66
P.T.T MAHALLESİ 3556. SOKAK NO: 4/1 YÜREĞİR
ADANA

AKDENİZ SOĞUTMA

0533 713 11 40
HIZIRBEY MAHALLESİ 1509 SOK. NO:3/2/A MERKEZ
ISPARTA

ABDULLAH KARACA

0344 221 87 04
İSMETPAŞA MAH. BELLİ İŞHANI ALTI NO:3/A MERKEZ
KAHRAMANMARAŞ

SANAL BİLGİSAYAR DAYANIKLI TÜKETİM MALLARI TURİZM Pazarlama SANAYİ VE TİCARET LTD.ŞTİ.

0324 622 18 51
ÖĞRETMENLER MAH. RASİM DOKUR CADDESİ ÇOPUR APT. NO:8 TARSUS
MERSİN

HAYAT ELEKTRONİK ELEKTRİK KİMYA ÜRETİM Pazarlama SERVİS VE DANIŞMANLIK

0424 444 30 66
İZZET PAŞA MAHALLESİ HACI TEVFİK EFENDİ SOKAK NO: 36 D MERKEZ
ELAZIG

ERKAN TEKNİK

0446 214 24 64
KARAAĞAÇ MAH. ŞEHİT POLİS KENAN ARDIÇ CAD.NO:3/2Z4
ERZİNCAN

UĞUR OTOMASYON

0532 178 41 32
TOPÇULAR MAHALLESİ TOMURCUK SOKAK NO: 14 B01 MERKEZ
İGDIR

GÜLTEPE SOĞUTMA

0432 216 48 90
BAHÇIVAN MAHALLESİ ABDURAHMAN GAZI 3. SOKAĞI NO : 5/2A İPEKYOLU
VAN

YAŞAR ŞEN

0533 713 11 40
ÇAY MAHALLESİ ZİNCİRLİ HAN SOKAK NO:14/1 SANDIKLI
AFYONKARAHİSAR

ÜÇGEN SOĞUTMA

0256 811 55 12
YENİ MAH SELANIK CAD. İNAN APT. NO:61/4 DİDİM
AYDIN

KIRCA TEKNİK SERVİS

0532 727 43 52
MENDERES MAHALLESİ SEYFİ DEMİRSOY CAD. NO: 6 A BUCA
İZMİR

SEFA TEKNİK

0232 632 11 62
İNKILAP MAHALLESİ VAKIF SOKAK NO: 3/A BERGAMA
İZMİR

DENİZ İSITMA SOĞUTMA

0543 965 39 39
ÜNALAN MAHALLESİ 1.BOSTANCI SOKAK NO: 24 A UŞAK MERKEZ
UŞAK

RAM BİLGİSAYAR

0488 215 12 42
BAHÇELİEVLER MAH.STAD CADDESİ NO 5/A
BATMAN

İDEAL OTOMASYON BİLGİ İŞLEM

0342 339 16 72
DEĞİRMİÇEM MAHALLESİ M. AKSOY BLV.NO:75/C
GAZİANTEP

GAP SOĞUTMA

0414 444 30 66
KARSIYAKA MAHALLESİ KARSIYAKA CAD. NO: 85 B HALİLİYE
SANLIURFA

MERKEZ TEKNİK SERVİS İKLİMLENDİRME

0312 381 04 00
DURALI ALIÇ MAHALLESİ ŞEHİT HAKAN YORULMAZ CADDESİ NO : 66 B
MAMAK
ANKARA

SANTA TEKNİK

0312 484 07 99
GAZIOSMANPAŞA MAHALLESİ PLEVNE CADDESİ No : 22 B GÖLBAŞI
ANKARA

MEVSİM İKLİMLENDİRME İNŞAAT SANAYİ VE TİCARET LIMITED ŞİRKETİ

0532 773 05 96
ARIFIYE MAH. MUSTAFA KEMAL ATATÜRK CAD. NO:22/A ODUNPAZARI
ESKİŞEHİR

ÖZEN ELEKTRONİK

0454 212 04 40
HACİSİYAM MAH. İNÖNÜ CAD. KABACAĞUZ SOKAK NO:3 GİRESUN
GİRESUN

KMS SATIŞ SONRASI HİZMETLER

0366 214 26 96
İSMALBEY MAH. ŞEHİT ERTAN SIVRİOĞLU SOKAK NO: 51
KASTAMONU

UZMANLAR TEKNİK İSİ, SOĞUTMA SİSTEMLERİ

0366 215 37 86
AKTEKKE MAHALLESİ FAKÜLTE SOKAK NO:6 A MERKEZ
KASTAMONU

ÖZEN ELEKTRONİK

0452 444 30 66
YENİ MAHALLESİ 322 SOKAK NO: 10 A ALTINORDU
ORDU

UĞUR ELEKTRONİK

0286 566 80 30
İSMETPAŞA MAHALLESİ MÜLAZİM RIZA SOKAK NO:8-14/1 ÇANAKKALE
ÇANAKKALE

MUTLU ORTA

0284 715 22 71
YUKARI ZAFERİYE MH. İLYAS BEY CD. NO: 15/26 KEŞAN
EDİRNE

KİNETİK ELEKTROMEKANİK ENERJİ GÜVENLİK SİSTEMLERİ SANAYİ TİCARET LIMITED ŞİRKETİ

0212 787 20 40
FERHATPAŞA MAH. ATATÜRK CAD. HAMDİ ŞANLI APT. BLOK NO: 44 İÇ KAPI
NO: 207 CATALCA
İSTANBUL

SEVİNÇ ELEKTRİK

0212 582 33 25
YENİDOĞAN MAHALLESİ 48. SOKAK NO:103 A ZEYTİNBURNU
İSTANBUL

ŞEKER SOĞUTMA ELEKTRİK ELEKTRONİK KLİMA BEYAZ EŞYA

0532 591 04 22
CEVİZLİ MAH. NEŞE SOKAK NO:20/B MALTEPE
İSTANBUL

ER TEKNİK

0288 444 30 66
KURTULUŞ MAHALLESİ GAZİ MUSTAFA KEMAL BULVARI NO: 74 A BABAESKİ
KIRKLARELİ

KARDEŞLER ELEKTRİK

0262 646 64 28
OSMAN YILMAZ MAHALLESİ KADIOĞLU CADDESİ NO : 17 B GEBZE
KOCAELİ

GARANTİ

CİHAZ SAHİBİNİN

İsim:

Adres:

EvTel:

Cep Tel:

İş Tel:

E-mail:

ÖNEMLİ NOT

Lütfen bu kuponu sağ tarafta yazılı olan adrese gönderiniz.



Altunizade Mah. Ord. Prof.
Dr.Fahrettin Kerim Gökay Cad.
No:13/3 Üsküdar/İSTANBUL
T: 0216 634 44 44/ F: 0216 634 45 70

GARANTİ BELGESİ

- Garanti süresi, malın teslim tarihinden başlar ve 2 (iki) yıldır.
- Malın bütün parçaları dahil olmak üzere malın tamamı garanti süresince garanti kapsamındadır.
- Malın ayıplı olduğunun anlaşılmaması durumunda tüketici, 6502 sayılı Tüketicinin Korunması Hakkında Kanununun 11 inci maddesinde yer alan;
a- Satılanı geri vermeye hazır olduğunu bildirerek sözleşmeden dönme,
b- Satılanı alıkoymup, ayıp oranında satış bedlinde indirim isteme,
c- Asın bir masraf gerektirmediği taktirde, bütün masrafları satıcıya ait olmak üzere satılanın ücretsiz onarılmasını isteme,
ç- imkan varsa, satılanın ayıpsız bir misli ile değiştirilmesini isteme, haklarından birini kullanabilir.
- Ücretsiz onarım veya malın ayıpsız misli ile değiştirilmesi hakları üretici veya ithalatçıya karşı da kullanılabilir. Bu fıkradaki hakların yerine getirilmesi konusunda satıcı, üretici ve ithalatçı müteselsilen sorumludur. Üretici ve ithalatçı, malın kendisi tarafından piyasaya sürülmesinden sonra ayıplı doğduğunu ispat ettiği taktirde sorumluluğu tutulamaz.
- Ücretsiz onarım veya malın ayıpsız misli ile değiştirilmesinin satıcı için orantısız güçlükleri beraberinde getirecek olması halinde tüketici, sözleşmeden dönme veya ayıp oranında bedelden indirim haklarından birini kullanabilir. 1 Orantısızlığın tayininde malın ayıpsız değeri,

- aybının önemi ve diğer seçicilik haklara basvurmanın tüketici açısından sorun teşkil edip etmeyeceği gibi hususlar dikkate alınır. Ücretsiz onarım veya malın ayıpsız misli ile değiştirilmesi haklarından birinin seçilmesi durumunda bu talebin satıcıya, üreticiye veya ithalatçıya yöneltilmesinden itibaren azami otuz is günü, konut ve tatil amaçlı tasınmazlarda ise altmış is günü içinde yerine getirilmesi zorunludur.* Ancak, bu Kanununun 58 inci maddesi uyarınca çıkarılan yönetmelik eki listede yer alan mallara ilişkin, tüketicinin ücretsiz onarım talebi, yönetmelikte belirlenen azami tamir süresi içinde yerine getirilir. Aksi halde tüketici diğer seçicilik haklarını kullanmakta serbesttir.
- Tüketicinin sözleşmeden dönme veya ayıp oranında bedelden indirim hakkını seçtiği durumlarda, ödemiş olduğu bedelin tümü veya bedelden yapılan indirim tutun derhal tüketicisyne iade edilir.
- Seçicilik hakların kullanılması nedeniyle ortaya çıkan tüm masraflar, tüketicinin seçtiği hakkı yerine getiren tarafta karşılanır. Tüketicisi bu seçicilik haklarından biri ile birlikte 11/1/2011 tarihli 6098 sayılı Türk Borçlar Kanunu hükümleri uyarınca tazminat da talep edebilir.

GARANTİ

GARANTİ BAŞLATMA KUPONU

Satıcı Firma Kaşe ve İmza

Yetkili Servis Kaşe ve İmza

CİHAZIN	CİNSİ :		SATIŞ TARİHİ :	
	MARKASI :		FATURA NO :	
	MODELİ :		MONTAJ TARİHİ :	
	SERİ NO :			

Üretici veya İthalatçı Firmanın	Satıcı Firmanın	Ürünün
Ünvanı: Aykut Global İthalat İhracat A.Ş.	Ünvanı:	Markası:
Adres: Altunizade Mah. Ord. Prof. Dr. Fahrettin Kerim Gökay Cad. No: 13/3 Üsküdar/İSTANBUL	Adres:	Cinsi:
Telefonu: 0216 634 44 44	Telefonu:	Modeli:
Faks: 0216 634 45 70	Faks:	Bandrol ve Seri No:
	e-posta:	Teslim Tarihi:
	Fatura Tarih ve Sayısı:	Garanti Süresi: 2 Yıl
	Teslim Tarih ve Yeri:	Azami Tamir Süresi: 20 iş günü

Üretici veya İthalatçı Firmanın	Satıcı Firmanın	Ürünün
Yetkili İmzası:	Yetkili İmzası:	Yetkili İmzası:
Firma kaşesi:	Firma kaşesi:	Firma kaşesi:

* Aykut Global İthalat İhracat Anonim Şirketi tarafından verilen işbu garanti, cihazın anormal bir şekilde ve/veya maksat dışı kullanılmasından dolayı doğacak arızaların giderilmesini kapsadığı gibi aşağıda belirtilen hususlarda garanti dışı kalır.

1- Müsteriye tesliminden sonra meydana gelen hasar ve arızalar, 2- Kullanma hatalarından meydana gelen hasar ve arızalar, 3- Voltaj düşüklüğü ve fazlalığı, 4- Hatalı elektrik ve su tesisatı, uygun olmayan su kullanmak, 5- Cihazın etiketinde yazılı voltajdan farklı voltajda kullanma nedeni ile hasar ve arızalar, 6- Cihazın dış bölümleri ile ilgili saç ve plastik aksamın çizilme ve/veya kırılması, 7- Cihazlarımız ev tipidir, ticari ve endüstriyel kullanma uygun değildir. 8-. Garanti Belgesi üzerinde veya cihaz üzerindeki seri numarasında tahrifat yapıldığında GARANTİ GEÇERSİZDİR.

Müşteri Hizmetleri

444 4 784

Mail: info@aykutglobal.com.tr
Adres: Barbaros Mah. Sedef
Sok. A2 Blok No:19 Üsküdar/
İSTANBUL

Sage®

İthalatçı Firma
Aykut Global İthalat İhracat A.Ş.
Altunizade Mah. Ord. Prof. Dr. Fahrettin Kerim
Gökay Cad. No:13/3 Üsküdar/İSTANBUL
Tel: 0216 634 44 44
www .aykutglobal.com.tr