

# *FoodCycler™*

SWR550



TR HIZLI BAŐLANGIÇ  
KILAVUZU

# **Sage®**



## İçindekiler

- 2 Sage® Önerisi: Önce Güvenlik
- 10 Bileşenler
- 11 Kontrol paneli
- 12 Özellikler
- 13 Montaj
- 14 Fonksiyonlar
- 20 Bakım, Temizlik ve Saklama
- 21 Sorun Giderme
- 22 Garanti

## SAGE® ÖNERİSİ: ÖNCE GÜVENLİK

Sage® olarak güvenlik konusunda bilinçliyiz. Tüketim ürünlerini tasarlarken ve üretirken siz değerli müşterilerimizin güvenliğini ön planda tutuyoruz. Buna ek olarak, her türlü elektrikli cihazı kullanırken özen göstermenizi ve aşağıdaki talimatlara uymanızı rica ediyoruz.

## ÖNEMLİ GÜVENLİK TALİMATLARI

### KULLANIMDAN ÖNCE TÜM TALİMATLARI OKUYUN VE İLERİDE BAŞVURMAK ÜZERE SAKLAYIN

- Bu belgenin indirilebilir bir versiyonuna [sageappliances.com](http://sageappliances.com) adresinden ulaşılabilir.

### Elektrikli cihazlar kullanılırken temel güvenlik önlemlerine uyulmalıdır:

- İlk kullanımdan önce elektrik tesisatınızın cihazın altında gösterilen bilgilere uygun olduğundan emin olun.
- Cihazınızı ilk kez kullanmadan önce bu kullanım talimatlarını dikkatle okuyun ve ileride başvurmak üzere saklayın.
- Cihazınızı ilk kez kullanmadan önce ambalajlama malzemelerini ve tanıtım

amaçlı etiketleri çıkarıp güvenli bir şekilde atın.

- Küçük çocuklarda boğulma riskini ortadan kaldırmak için cihazın fişi üzerindeki koruyucu kapağı güvenli bir şekilde atın.
- Çalışma sırasında cihazı tezgah veya masa kenarından uzakta konumlandırın.
- Yüzeyin düz, temiz ve kuru olduğundan emin olun.
- Cihazı evye damlalığı üzerinde kullanmayın.
- Cihazı başka ısı kaynaklarına temas edebileceği ocak veya fırın üzerine veya yakınına koymayın.
- Cihazı eğimli bir yüzeyde kullanmayın. Cihazı açıkken hareket ettirmeyin.
- Cihaz çalışırken havalandırma kanallarını kapatmayın.
- Cihaz, kova yerine

düzgün şekilde yerleştirilmeden kullanılmamalıdır.

- Cihaz, kova boşken kullanılmamalıdır.
- Cihaz kullanılırken iç yüzeyler çok sıcak olabileceğinden bu yüzeylere dokunmayın.
- Cihazı daima sağlam ve ısıya dayanıklı bir yüzeyde çalıştırın. Cihazı örtü üzerinde veya perde gibi alev alabilecek malzemelerin yakınında kullanmayın.
- Daha iyi hava ve nem sirkülasyonu sağlamak amacıyla FoodCycler'ın açık havada kullanılmasını öneririz.
- Çalışma sırasında cihazın arka kısmından çıkan sıcak hava nem oluşturabilir. Duvar gibi yüzeylerde nem yoğunlaşmasını önlemek amacıyla cihazın yanlarında daima yeterli alan (minimum 20 cm) bırakın.

- Çalışma sırasında cihazın arkasındaki havalandırma kanallarından sıcak hava çıkışı olur. Ellerinizi ve yüzünüzü sıcak havadan ve havalandırma kanallarından uzak tutun.
- FoodCycler'in iç yüzeyi çalışma sırasında ve sonrasında çok sıcak olabileceğinden, cihazı kesinlikle arka panel takılı olmadan çalıştırmayın.
- Cihazın üzerindeki güvenlik etiketini çıkarmayın veya cihazın yan kapağını açmayın. Etiket çıkarılır veya hasar görürse garanti geçersiz olur. **Yanlış kullanım yaralanmalara neden olabilir.**
- FoodCycler'ı kullanmadan önce her seferinde kovanın dış yüzeyindeki ve ısıtma plakası yüzeyindeki gıda kalıntılarını temizleyin.
- FoodCycler yalnızca ev ortamındaki gıda atıklarının işlenmesi amacıyla tasarlanmıştır. Cihaza gıda harici atıklar koymayın.
- Kovaya kemik gibi sert gıda atıkları koymayın. Aksi takdirde kova ve FoodCycler zarar görebilir.
- Kovayı iç yüzeyindeki maksimum seviye işaretinden daha fazla doldurmayın.
- Kovayı doldurduktan sonra gıdaları seviye işaretinin altına inmesi için bastırmayın. Kovanın aşırı doldurulması sıkışmalara neden olabilir; motora ve FoodCycler'a zarar verebilir.
- Cihazın üzerine herhangi

- bir şey koymayın.
- Kova dışındaki hiçbir parçayı bulaşık makinesinde yıkamayın.
  - Yanıkları ve yaralanmaları önlemek için, cihaz sıcakken öğeleri tutmak, yerleştirmek veya çıkarmak için daima tutacak veya fırın eldiveni kullanın. Alternatif olarak, cihazın soğumasını bekleyin.
  - Aksesuarları çıkarırken veya kovadaki gıda atıklarını alırken daima çok dikkatli olun.
  - Yalnızca bu FoodCycler ile sağlanan aksesuarların kullanılması önerilir.
  - Sage tarafından önerilenler dışındaki aksesuarların kullanımı yaralanmalara neden olabilir.
  - Cihazı bu kitapçıkta açıklananlar dışındaki herhangi bir yöntemle çalıştırmayı denemeyin.
  - Kullanımdan önce daima FoodCycler'in montajının doğru şekilde yapıldığından emin olun. Bu kitapçıkta sunulan talimatları izleyin.
  - FoodCycler sadece doğru şekilde monte edilip kapak yerine oturtulduktan sonra çalışacaktır.
  - Çalıştırma öncesinde FoodCycler kapağının sıkıca kilitlendiğinden emin olun.
  - FoodCycler, harici bir zamanlayıcı veya ayrı bir uzaktan kumandalı sistem aracılığıyla çalıştırılmak üzere tasarlanmamıştır.
  - Kullanım veya saklama sırasında cihazın

üzerine herhangi bir şey koymayın.

- FoodCycler'ı hareket ettirmeden önce daima soğumasının beklendiğinden, varsa priz anahtarının kapatıldığından ve cihazın fişinin çekildiğinden emin olun.
- Montaj, demontaj ve temizlik öncesinde daima cihazın fişini çekin.
- Cihazı doğrudan güneş ışığına maruz bırakmayın. FoodCycler sürekli olarak UV ışığa maruz kaldığında renk solması veya renk değişimi yaşanabilir.
- Cihazı temiz tutun. Bu kitapçıkta sunulan temizleme talimatlarını takip edin.

## ÖZELLİKLER

FİLTRE ÖMRÜ	YAKLAŞIK 3-4 AY ^ VEYA 500 SAAT KULLANIM (HANGİSİ ÖNCE İSE)
İşlem modları	Kurutma, Öğütme, Soğutma
Ürün ölçüleri (mm)	(G) 280 x (D) 320 x (Y) 360
Güç	220-240V 50/60HZ
Güç tüketimi	500W
Enerji kullanımı (çalışırken)	İşlem başına yaklaşık 0,8 Kw/sa
Enerji kullanımı (bekleme modu)	Ayda 2 Kw
İşleme süresi	Yaklaşık 4-6 saat *
Atık hacmi azaltma	%80'in üzerinde **
Kova kapasitesi	Yaklaşık 2 litre

^ Filtrenin değiştirilme zamanı geldiğinde uyarı ışığı yanarak sizi bilgilendirecektir.

\* Ortalama işlem süresi 4-6 saattir. İşlem süresi, işlenen gıdaların türüne ve toplam nem içeriğine göre değişir. Maksimum işlem süresi 8 saattir. Ek soğutma aşaması 30 dakika kadar sürer.

\*\* Kovadaki gıda hacmi, işlenen gıdaların miktarına ve nem içeriğine bağlı olarak %80'den fazla azalabilir.

## TÜM ELEKTRİKLİ CİHAZLAR İÇİN ÖNEMLİ GÜVENLİK TALİMATLARI

- Kullanımdan önce güç kablosunun sargısını tamamen açın.
- Cihazı yalnızca 220V veya 240V prize bağlayın.
- Cihaz, uygun şekilde topraklanmış bir prize

bağlanmalıdır. Hattın durumundan emin değilseniz bir elektrik teknisyenine danışın.

- Cihazın fişini kesinlikle modifiye etmeyin veya adaptör kullanmayın.
- Cihazı fırın veya ocak gibi ısı kaynakları yakınına yerleştirmeyin.
- Cihazı duvarlardan, perdelerden veya ısıya/ buhara dayanıksız materyallerden en az 20 cm uzakta konumlandırın ve hava dolaşımı için tüm yanlarda yeterli alan bırakın.
- Güç kablosunu tezgah veya masadan sarkacak şekilde bırakmayın, sıcak yüzeylere temas etmesine veya düğümlenmesine izin vermeyin.
- Bu cihaz yalnızca evde kullanıma uygundur. Cihazı belirtilen amaç

dışında kullanmayın. Cihazı hareket halindeki araçlarda kullanmayın. Cihazı açık havada kullanmayın.

### **Yanlış kullanım yaralanmalara neden olabilir.**

- Bu cihaz; fiziksel, duyuşsal ve zihinsel becerileri sınırlı olan veya cihaz tecrübesi ve bilgisi yeterli düzeyde olmayan kişiler (çocuklar dahil) tarafından kullanılmak üzere tasarlanmamıştır. Bu kişiler, cihazı yalnızca güvenliklerinden sorumlu bir kişinin gözetim sağlaması veya uygun kullanım talimatları sunması durumunda kullanabilir.
- Çocukların cihazla oynamaması için gerekli gözetim sağlanmalıdır.
- Bu cihaz çocuklar tarafından kullanılmamalıdır.

- Cihazı kullanılmadığında daima kapatın, priz anahtarını kapalı konuma getirin ve fişi prizden çekin.
- Temizlik işleminden önce cihazı daima kapatın, varsa priz anahtarını kapalı konuma getirin, cihazın fişini çekip güç kablosunu ayırın ve tüm parçaların soğumasını bekleyin.
- Elektrik çarpması tehlikesine karşı koruma sağlamak için cihazı, güç kablosunu veya fişi temizlik talimatlarında önerilmediği sürece suya veya herhangi başka bir sıvıya batırmayın ve nemden uzak tutun.
- Temizlik dışındaki bakım işlemleri yetkili Sage® servis merkezi tarafından yürütülmelidir.
- Cihazın düzenli olarak denetlenmesi önerilir. Cihaz, güç kablosu veya fiş hasar görürse tehlikeleri önlemek için cihazı kullanmayın. Cihazı incelenmesi ve/veya onarılması için en yakın Sage Servis Merkezine götürün.
- Çocuklar cihazla oynamamalıdır.
- Cihazın temizliği, 8 yaşının altında olan ve gözetim altında olmayan çocuklar tarafından yapılmamalıdır.
- Cihaz ve güç kablosu, 8 yaşından küçük çocukların erişemeyeceği yerde tutulmalıdır.
- Her türlü elektrikli cihazı kullanırken ek güvenlik sağlaması amacıyla kaçak akım korumalı bir güvenlik anahtarının kullanılması önerilir.
- Cihaza güç veren hatta, nominal çalıştırma akımı 30mA değerini aşmayan bir güvenlik anahtarı kullanılması önerilir. Profesyonel öneriler için bir elektrik teknisyenine danışın.



- Yıldırımli havalarda yařanabilecek voltaj deęiřimlerinde cihazın ve elektronik bileřenlerinin hasar görmemesi için cihazın fiři prizden çekilmelidir.



Gösterilen simge, cihazın normal ev atıklarıyla birlikte atılmaması gerektiğini belirtir. Cihaz, bu amaca yönelik bir yerel atık toplama merkezine veya bu hizmeti sunan bir aracıya götürülmelidir. Daha fazla bilgi için lütfen yerel yönetim biriminizle iletişime geçin.



Bu simge, erişilebilir yüzeylerin cihaz çalışırken ve kullanımdan sonra bir süre daha yüksek sıcaklıkta olabileceğini gösterir.



Elektrik çarpması tehlikesine karşı koruma sağlamak için güç kablosunu veya fiři suya veya herhangi başka bir sıvıya batırmayın.

## YALNIZCA EV ORTAMINDA KULLANILABİLİR

## BU TALİMATLARI SAKLAYIN



## Bileşenler

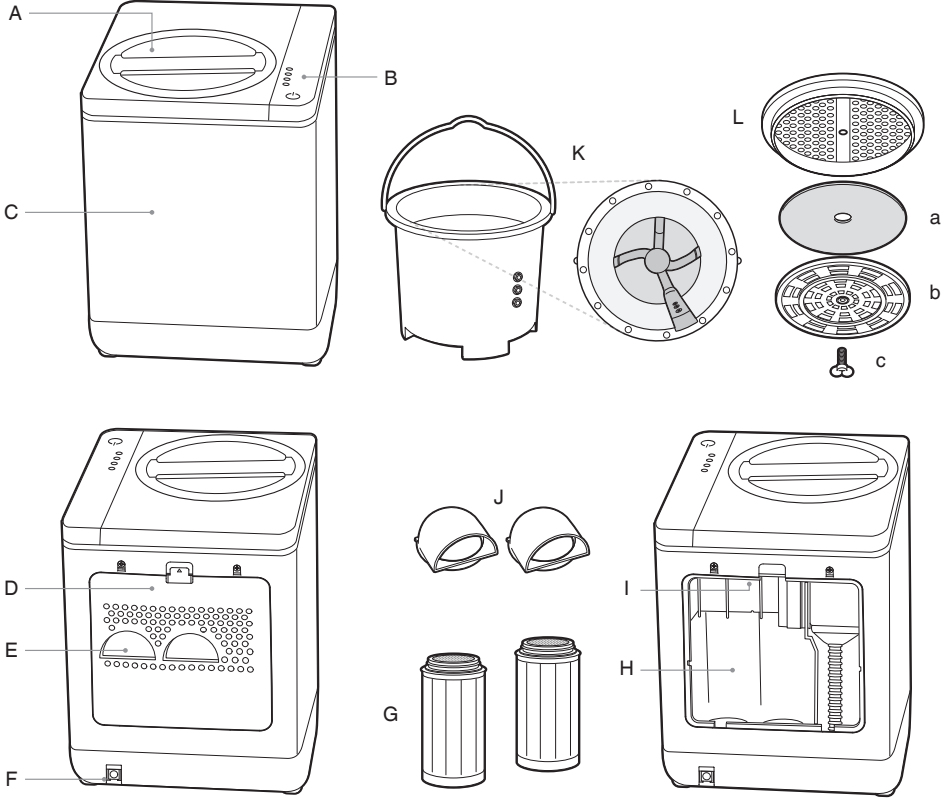

- A. Kilitli kapak
- B. Kontrol paneli
- C. Ana gövde
- D. Arka panel
- E. Havalandırma kanalları
- F. Güç kablosu çıkışı
- G. EcoFilter filtreler
- H. Filtre boşlukları
- I. Filtre sıfırlama düğmesi
- J. Filtre hava kılavuzları

- K. Ajitatorlü kova
- L. Kova kapağı ünitesi
  - a. Karbon köpük
  - b. Arka kapak
  - c. Sabitleme vidası

### GÖSTERİLMİYEN

- Kaymaz ayaklar
- Güç kablosu



**Güç Bilgileri**  
220-240V ~50/60Hz 500W



## Kontrol Paneli

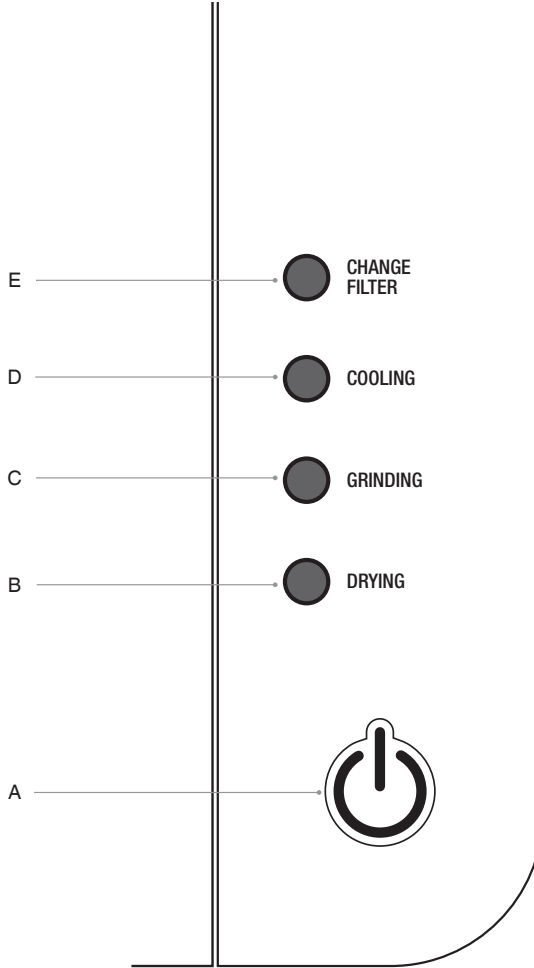

- A. Gösterge ışıklı açma/kapatma düğmesi
- B. Kurutma gösterge ışığı
- C. Öğütme gösterge ışığı
- D. Soğutma gösterge ışığı
- E. Filtre değişimi gösterge ışığı



## Özellikler

### SAGE FOODCYCLER

Sage FoodCycler cihazınız, üç aşamalı bir işlem döngüsü ile ev ortamındaki gıda atıklarınızı yüksek besin değerine sahip EcoChips™ kompost parçalarına dönüştürür. FoodCycler hemen her türlü gıda atığını öğütebilir ve kurutabilir. Öğütme kovasının içinde dönen ajitatörler gıda atıklarını küçük parçacıklara ayırırken FoodCycler kova içeriğini havalandırıp ısıtarak atıkların çözündürülmesini ve sterilize edilmesini sağlar.

#### 1. Aşama - Kurutma

Gıda atıkları kurutulur

#### 2. Aşama - Öğütme

Gıda atıkları, orijinal hacmin yaklaşık %80'ine kadar öğütülür\*\*

#### 3. Aşama - Soğutma

EcoChips™ kompost, güvenle alınması için soğutulur.

\*\* Kovadaki gıda hacmi, işlenen gıdaların miktarına ve nem içeriğine bağlı olarak %80'den fazla azalabilir.

FoodCycler aşağıdaki aksesuarlarla birlikte gelir:

#### Porselen kaplı alüminyum kova

Öğütme kovası, gıda atıklarını tamamen öğütmek ve işlemek üzere tasarlanmış; direnç ve dayanıklılık testlerinden geçmiştir.

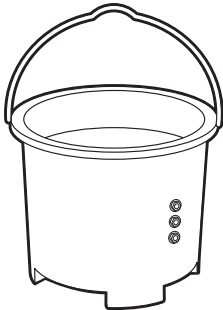

#### Karbon filtreli kova kapağı

Kokuları yakalamak için aktif karbon köpük içeren çok amaçlı kova kapağı, bir sonraki döngüye başlanana kadar gıda atıklarının FoodCycler dışında toplanabilmesini sağlar. Günlük gıda atıklarınızı toplamak için kovayı kapağıyla birlikte tezgahınızda tutabilir ve dolduğunda kovayı FoodCycler'a yerleştirerek işleme başlayabilirsiniz (kovayı FoodCycler'a yerleştirmeden önce kapağını alın).

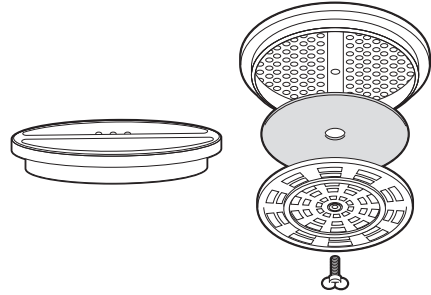

#### 2'li aktif karbon EcoFilter seti

##### (SWR050BLK)

Aktif karbon filtreler, döngü sırasında kokuları azaltacak şekilde tasarlanmıştır.

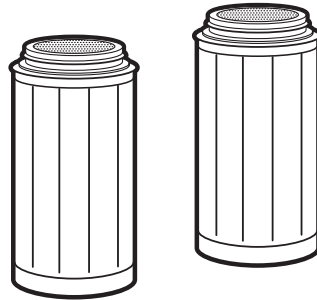

### Filtre hava kılavuzları

İki küçük hava yönlendirici, karbon filtrelerin üzerine oturarak havanın ve su buharının FoodCycler havalandırma kanallarına yönlendirilmesini sağlar.

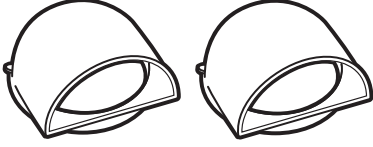

### Kilitli kapak

Kullanışlı tasarım her döngüden önce yerine oturup kilitleyerek ses ve kokuları azaltır ve döngü güvenliğini sağlar. Kapağın çıkarılması çalışmayı durdurur.

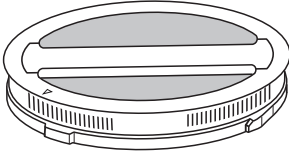

Parçalar bir araya gelerek FoodCycler sistemini oluşturur.



## Montaj

### İLK KULLANIMDAN ÖNCE

#### ⚠ ÖNEMLİ

Kullanımdan önce FoodCycler, EcoFilter filtreler ve filtre hava kılavuzları üzerindeki tüm ambalajları çıkarın.

- İlk kullanımdan önce, cihazın üzerindeki tanıtım etiketlerini ve ambalaj malzemelerini çıkarın.
- FoodCycler ile birlikte gelen iki aktif karbon filtre üzerindeki etiketleri çıkarın ve ilk kullanımdan önce filtrelerin ve filtre hava kılavuzlarının yerinde olduğundan emin olun.
- "Filtrelerin Değiştirilmesi" bölümündeki talimatlara uyun.

#### ⚠ ÖNEMLİ

İlk kullanımdan önce filtrelerin üzerindeki etiketlerin çıkarılmaması, hava akışını ve FoodCycler'ın düzgün çalışmasını engelleyebilir.

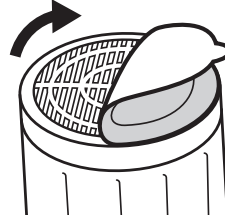

- FoodCycler'ı düz, yere paralel ve kuru bir yüzeye koyun.
- Yeterli hava akışının sağlanması için cihazı duvarlar veya mobilyalardan en az 20 cm uzakta konumlandırın.
- Kullanımdan önce hava giriş ve çıkış kanallarının engellenmediğinden emin olun.

#### 👁 NOT

FoodCycler'ı hareket ettirirken daima iki elinizle gövdesinden tutarak düz, yere paralel ve kuru bir yüzeye koyun.



## Fonksiyonlar

### CİHAZIN ÇALIŞTIRILMASI

1. Kapağı, üzerindeki ok açık kilit işaretine gelecek şekilde saat yönünün tersine döndürerek açın. Kapağı alın.

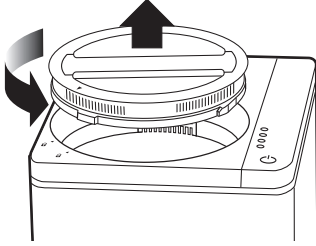

2. Kovayı metal sapından tutarak cihazdan alın.

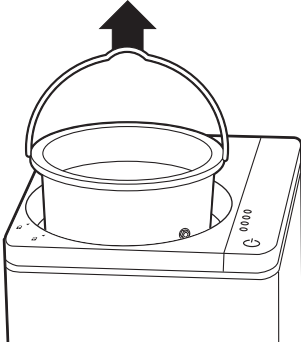

3. Gıda atıklarını kovaya yerleştirin. Kovayı içindeki maksimum seviye işaretinden daha fazla doldurmayın.

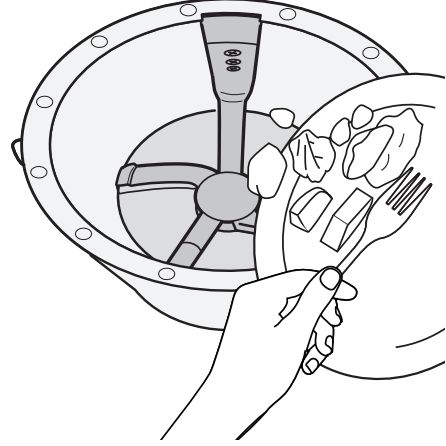

### ÖNEMLİ

FoodCycler'ı kullanmadan önce her seferinde kovanın dış yüzeyindeki ve ısıtma plakası yüzeyindeki gıda kalıntılarını temizleyin.

### FOODCYCLER İLE İŞLENEBİLEN GIDALAR

- Et, balık, tavuk vb. artıkları (kemiksiz)
- Çoğu meyve ve sebze artıkları ve kabukları
- Tahıl ürünleri
- Peynir
- Çekirdek ve tohumlar
- Kahve ve çay posası
- Yumurta ve kabukları
- Evcil hayvan mamaları (kemiksiz)

### FOODCYCLER İLE İŞLENEMEYEN GIDALAR

- Sert kemikler
- Şekerleme veya sakız
- Atık yağlar
- Sert çekirdekler (şeftali, kayısı)
- Sert kabuklu yemişler
- Sert meyve ve sebze yaprakları (ör. ananas yaprağı)

## ⚠️ ÖNEMLİ

FoodCycler yalnızca ev ortamındaki GIDA ATIKLARININ işlenmesi amacıyla tasarlanmıştır. Cihaza gıda harici atıklar koymayın.

FoodCycler, klasik kompost cihazlarının işleyemediği organik malzemeleri işleyebilir ve en iyi performansı farklı türden birçok gıda konulduğunda gösterir.

Gıda atıklarının en iyi şekilde çözündürülmesi için ağır ve hafif gıdaları bir arada işlemden geçirin.

### Şu gıdaları büyük miktarlar halinde işlemekten kaçının:

- nişastalı gıdalar (ekmek, kek, pirinç, makarna, patates, dolma içi vb.)
- narenciye kabukları
- sos, çeşni, çorba vb.
- fındık ezmesi, fıstık ezmesi vb.
- reçel, jöle, marmelat
- yüksek şeker içerikli meyveler (üzüm, kiraz, kavun, portakal, muz vb.)
- et ve süt ürünleri, yumurta kabuğu, ekşi krema, yoğurt, bozuk süt
- Bu gıdaların yoğun, nişastalı veya yüksek nem oranlı bileşimi; büyük miktarlar halinde işlemden geçmelerini zorlaştırır.

## ⚠️ ÖNEMLİ

Nişasta, şeker, sos veya yağ içeriği fazla olan gıda atıklarını diğer atıklarla karıştırarak işlemden geçirin. Aksi takdirde bu tür gıdalar kovanın tabanına yapışarak tam olarak işlenemeyebilir.

Elde ettiğiniz sonuçtan memnun kalmazsanız biraz daha gıda atığı ekleyerek döngüyü yeniden başlatın. Mısır koçanı veya mısır yaprağı gibi uzun gıda atıkları yüksek lif oranı içerdiğinden, bütün bırakılmaları halinde sıkışmaya neden olabilir. Bu tür gıda atıklarını küçük parçalar halinde keserek işlemden geçirin.

## ⚠️ ÖNEMLİ

Kova ile FoodCycler arasına gıda atığı kaçmamasına daima özen gösterin.

Aksi takdirde motor ve iç bileşenler zarar görebilir. Gıda atıklarını kovaya eklemeyen önce kovayı FoodCycler'dan alın. Karbon filtreli kapağa sahip kovayı mutfak tezgahınızın üzerinde tutup günlük/haftalık gıda atıklarınızı kolayca biriktirebilir ve hazır olduğunuzda işleme döngüsü başlatabilirsiniz.

## ⚠️ ÖNEMLİ

Kovayı fazla doldurmayın.

Kovanın iç kısmında bir maksimum seviye çizgisi bulunur (yaklaşık 2 litre kapasite).

Gıda atıklarının bu çizgiyi geçmemesine özen gösterin. Kovayı doldurduktan sonra gıdaları seviye işaretinin altına inmesi için bastırmayın. Kovanın fazla doldurulması FoodCycler'da sıkışmalar olmasına yol açabilir.

1. Doldurduğunuz kovayı FoodCycler'a yerleştirin. Kova kenarındaki ok, FoodCycler'ın iç kısmındaki okla hizalanmalıdır. Böylece FoodCycler ile kova dişlileri birbirine oturur.

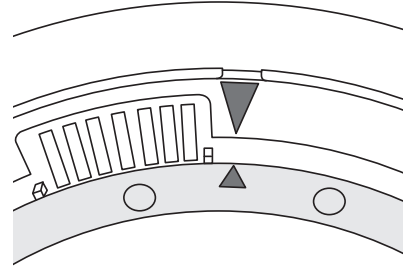

2. FoodCycler'ın kapağını kapatın. Kapağı, üzerindeki ok kapalı kilit işaretine gelecek şekilde saat yönünde döndürerek kilitleyin.

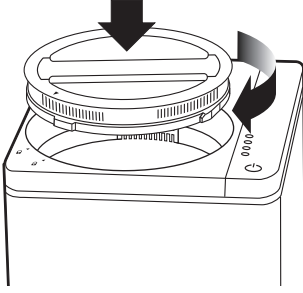

## NOT

Kapak kilitlenmezse FoodCycler çalışmayacaktır.

1. Cihazın fişini 220-240V prize bağlayın ve varsa priz anahtarını açın.
2. FoodCycler'ı hazır moda getirmek için açma/kapatma düğmesine bir kez basın. Fan düşük hızda çalışmaya başlar. Işık yanar.
3. Açma/kapatma düğmesine tekrar basın. 3 aşamalı döngü başlar ve her bir aşama yeşil ışıkla gösterilir.

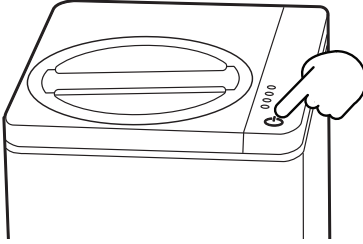

4. FoodCycler kurutma, öğütme ve soğutma olmak üzere 3 aşama gerçekleştirir. Tüm aşamalar tamamlandığında bir kez bip sesi duyulur ve cihaz bekleme moduna geçer. Tüm ışıklar söner ve FoodCycler kapanır. Cihazı manuel olarak kapatmak için açma/kapatma düğmesini 3 saniye süreyle basılı tutun. Kapağı açıp kovayı almadan önce cihazın fişini çekin.

## Duraklatma özelliği

FoodCycler çalışırken daha fazla gıda atığı eklemek isterseniz duraklatma özelliğini kullanabilirsiniz.

Bu işlem yalnızca kurutma aşaması sırasında yürütülmelidir. Aksi takdirde yeni eklenen gıda atıkları düzgün şekilde işlenmez. FoodCycler'ın daha fazla gıda atığı eklemek üzere duraklatılması, döngü süresini etkileyebilir ve bu da toplam işlem süresini uzatabilir (döngü asla 8 saatten fazla sürmez).

Döngü sonunda EcoChips parçaları tamamen işlemden geçmemiş olabilir. Bu durumda, kova içeriğinin tamamen kurutulabilmesi için FoodCycler'ı bir kez daha çalıştırabilirsiniz.

FoodCycler'ı duraklatmak için açma/kapatma düğmesine bir kez basın veya cihaz çalışırken kapağını açın. Kapak tekrar kilitlendikten sonra açma/kapatma düğmesine bir kez bastığınızda işlem devam eder.



## ÖNEMLİ

FoodCycler aşırı doldurulursa veya çok uzun süre üst üste kullanılırsa, motorun aşırı ısınmasını önlemek için devre kesici FoodCycler'ı durdurur. Bu durumda cihazı kapatın, güç kablosunu prizden çekin ve yaklaşık 30 dakika cihazın soğumasını bekleyin. Motor tamamen soğuduktan sonra cihaz tekrar kullanıma hazırdır. Aşırı ısınma kovanın fazla doldurulmasından kaynaklanıyorsa atıkların bir kısmını alarak başka partide işlemden geçirin.

## Kontrol Paneli Göstergeleri Işıklar ve döngü süresi

1. FoodCycler bekleme modundayken veya çalışırken açma/kapatma düğmesi (mavi ışık) yanar.
2. Kurutma aşaması (DRYING - yeşil ışık) 60-100 dakika sürebilir ve tamamlandığında otomatik olarak Öğütme aşaması başlar.
3. Öğütme aşaması (GRINDING - yeşil ışık) en uzun aşamadır ve 4-6 saat sürebilir. Tamamlandığında FoodCycler otomatik olarak Soğutma aşamasına geçer.



4. Soğutma aşaması (COOLING - yeşil ışık) son aşamadır. 30 dakikadan kısa sürer.
5. Filtre değiştirme ışığı (CHANGE FILTER - kırmızı ışık), filtrelerin değiştirilme zamanının geldiğini gösterir.

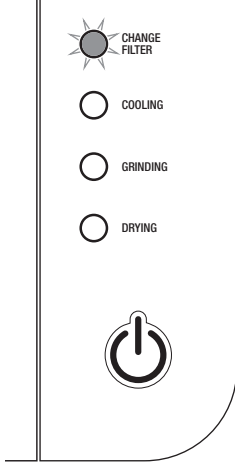

### NOT

Ortalama işlem süresi 4-6 saattir. İşlem süresi, işlenen gıdaların türüne ve toplam nem içeriğine göre değişir. Maksimum işlem süresi 8 saattir. Ek soğutma aşaması 30 dakika kadar sürer.

## FİLTRELERİN DEĞİŞTİRİLMESİ

EcoFilter filtreler, döngülerin kokusuz şekilde tamamlanması için düzenli olarak veya belirtilen şekilde değiştirilmelidir. FoodCycler düzenli olarak kullanılıyorsa filtrelerin 3-4 ayda bir değiştirilmesi gerekir (500 saat çalışma).

Bu sürenin sonunda, CHANGE FILTER ışığı kırmızı renkte yanarak filtrelerin değiştirilmesi gerektiğini gösterir.

- İlk kullanımdan önce filtrelerin ve filtre hava kılavuzlarının tüm ambalajlarını çıkarın. Yedek filtreleri cihaza yerleştirmeden önce tüm ambalajları çıkarın. Aşağıdaki adımları izleyin.



### NOT

İki filtreyi de aynı zamanda değiştirin.



### ÖNEMLİ

Filtreler yıkanamaz. Filtrelerin hiçbir kısmını suya sokmayın.

### Filtrelerin değiştirilmesi:

1. FoodCycler'in arka panelini, okla gösterilen plastik kısma bastırarak açın ve dışa doğru çekerek serbest bırakın. Filtre hava kılavuzlarını hafifçe kendinize doğru eğerek ayırın ve kaldırarak çıkarın. Filtre hava kılavuzlarını atmayın.

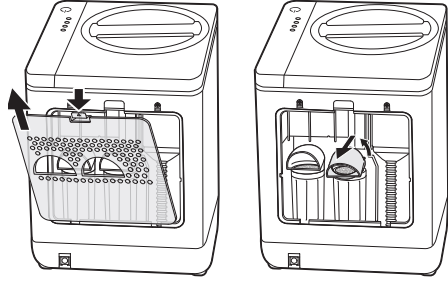

2. Kullanılmış filtreleri çıkarmak için düz tutarak saat yönünün tersine doğru çevirin ve alın. Filtreleri tek tek çıkarın.

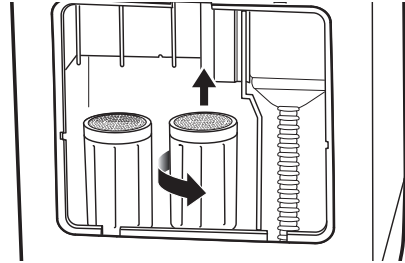

3. Yeni filtreleri yerleştirmeden önce ambalajlarını çıkarın. Önce sağ, sonra sol filtre boşluğuna filtreleri yerleştirin ve sabitlemek için saat yönünde döndürün.

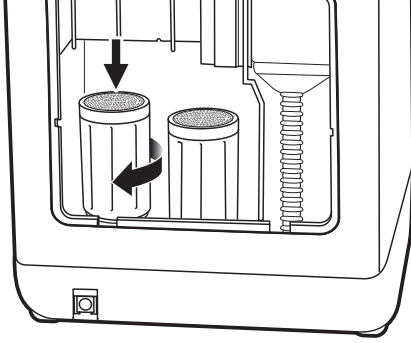

4. Filtre hava kılavuzlarını filtrelerin üzerinde düz duracak şekilde yerleştirin. Oturtmak için hafifçe aşağı bastırın.

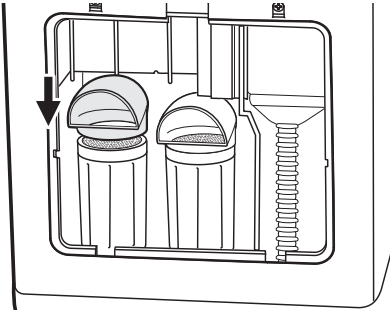

5. Filtre boşluğunun üst iç kısmında bulunan filtre sıfırlama düğmesini 3 saniye süreyle basılı tutun. CHANGE FILTER ışığı sönecektir. Arka paneli kapatın.

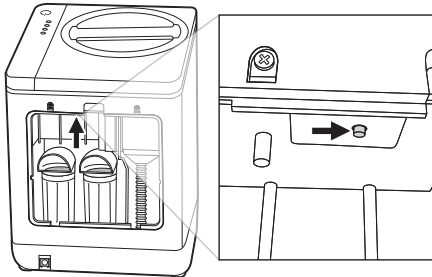

## ⚠ ÖNEMLİ

İlk kullanımda, filtreleri yukarıda açıklandığı şekilde çıkararak filtre etiketlerini atın. CHANGE FILTER ışığı yanmıyorsa sıfırlama işlemi yapmayın.

## YEDEK FİLTRELER

Yedek filtreler Sage web sitesinden veya yetkili satıcılardan edinilebilir.

Sage FoodCycler™ model numarası	Yedek filtre ürün kodu
SWR550GRY	SWR050BLK

† Gönderim ücretleri uygulanabilir.

Daha fazla bilgi için lütfen Sage Yetkili Servis Merkezi ile iletişime geçin.

Yalnızca bu cihaz için tasarlanan orijinal Sage filtreleri kullanın. Başka filtre kullanmayın.

## ⚠ ÖNEMLİ

## KARBON FİLTRELİ KOVA KAPAĞI

FoodCycler cihazınızı tezgah altında veya evin herhangi bir bölümünde pratik şekilde saklayabilirsiniz. FoodCycler kovağını tezgahta tutarak gıda atıklarınızı biriktirebilir, karbon filtreli kova kapağı sayesinde kokusuz bir şekilde saklayabilirsiniz. Dolduğunda kovayı FoodCycler'a yerleştirmeden önce kapağını alın.

### Kova kapağının montajı

1. Karbon aktif köpük parçayı kova kapağına yerleştirin.
2. Arka kapağı karbon köpük üzerine yerleştirin.
3. Tüm parçaların kapak kenarına hizalandığından emin olun.
4. Hizalanan tüm parçaların ortasındaki deliğe sabitleme vidasını yerleştirin.
5. Kapak parçaları sıkıca birleşinceye kadar vidayı saat yönünde döndürün.

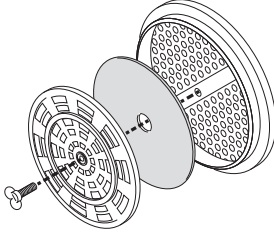

Öğütme kovası içindeki gıda atıklarından kaynaklanan kokuların azaltılması için karbon köpük 2-3 ayda bir değiştirilmelidir.

- Değiştirmek için yedek karbon köpüğün tüm ambalajlarını çıkarın ve yukarıda açıklandığı şekilde kapağa yerleştirin.



### UYARI

Filtreler yıkanamaz. Filtrelerin hiçbir kısmını suya sokmayın.

### YEDEK KARBON KÖPÜK

Yedek karbon köpükler Sage web sitesinden satın alınabilir<sup>†</sup>.

<sup>†</sup> Gönderim ücretleri uygulanabilir.

Daha fazla bilgi için lütfen Sage Yetkili Servis Merkezi ile iletişime geçin.

Yalnızca bu cihaz için tasarlanan orijinal Sage filtreleri kullanın. Başka filtre kullanmayın.

### ECOCHIPS KOMPOSTUN ATILMASI



### NOT

Aşağıdaki bilgiler yalnızca rehber niteliğindedir.

- Gıda atıklarının bertaraf edilmesi konusunda ülke ve bölgeye göre farklı uygulamalar olabilir.
- Öncelikle yerel yönetim biriminizden bilgi alın.

### EcoChips kompost iki şekilde atılabilir:

#### 1. Çöp

- Uygun şekilde atılması için yerel yasalara başvurun.

#### 2. Bahçede kullanım

- EcoChips kompost, bahçede kullanılacaksa toprağa karıştırılmalıdır.
- EcoChips kompost, meyve ağaçlarının toprağına istendiği zaman karıştırılabilir. Her uygulamadan sonra 90 gün süreyle toprağa düşen ürünler toplanmamalıdır.
- EcoChips kompost tarımda, ev bahçelerinde ve peyzaj amacıyla kullanılabilir. Toprakla doğrudan temas eden gıdaların yetiştirilmesinde kullanılacaksa (havuç, marul ve otlar) sağlık risklerini en aza indirmek için dikimden önce 90 gün beklenilmelidir.



## Bakım, Temizlik ve Saklama

FoodCycler'ın temiz tutulması, verimli çalışmasını sağlayacaktır. FoodCycler'ın dış yüzeyi ve kova düzenli aralıklarla temizlenmelidir.



### NOT

FoodCycler'ı çalıştırmadan önce öğütme kovasının altını ve ısıtma plakası yüzeyini temiz ve kuru bir bezle silin. FoodCycler'ın görünümünü ve işlevini koruması için aşağıdaki talimatları izleyin. Temizlik veya filtre değişimi işlemi gerçekleştirmeden önce daima FoodCycler'ın kapatıldığından, güç kablosunun prizden çekildiğinden ve cihazın soğuduğundan emin olun.

### FoodCycler'ın dış temizliği



### UYARI

FoodCycler'ı **KESİNLİKLE** suya sokmayın. Aksi takdirde FoodCycler onarılamayacak ölçüde hasar görebilir ve elektrik çarpması riski doğabilir. Cihazın yalnızca yüzeylerini temizleyin.



### NOT

FoodCycler'ın dışını, iç yüzeyini ve ısıtma plakaları yüzeyini temizlemek için temiz ve kuru bir bez kullanın. İnatçı lekeler varsa nemlendirdiğiniz bir bezle hafif bulaşık deterjanı ekleyerek silebilirsiniz.



### NOT

Yağlara ve kimyasal temizleyicilere maruz kalırsa FoodCycler'da renk solması ve renk değişimi olabilir. FoodCycler yağa veya kimyasala maruz kaldıysa cihazı kapatıp fişini çekin ve dış yüzeyini nemli bir bezle silin. Kullanımdan önce nemi iyice almak için kuru, hav bırakmayan bir bezle veya kağıt havluyla silin.

FoodCycler'ın yüzeyini veya içini temizlerken kesinlikle gaz, benzin, tiner, aşındırıcı temizleyiciler vb. **KULLANMAYIN**. Aksi takdirde FoodCycler zarar görebilir.

FoodCycler üzerinde alkol vb. çözücüler **KULLANMAYIN**.

### Öğütme kovasının temizliği

Öğütme kovası, koruyucu porselen kaplamaya sahip sert alüminyumdan üretilmiştir. Kova bulaşık makinesinde pratik şekilde yıkanabilir.

Kovaya dokunmadan veya FoodCycler'a tekrar yerleştirmeden önce soğumasını bekleyin.

1. Kovayı alın.
2. Kovadaki bütün malzemeleri boşaltın.
3. Kovayı bulaşık makinesinin alt gözüne yerleştirin.

Kovada kalıntılar varsa yalnızca narenciye kabukları kullanarak bir döngü çalıştırabilirsiniz. Narenciye kabukları, yapışan gıda atıklarını temizlemeye yardımcı olur.

Bir sıkışma olur ve manuel olarak çözemezseniz kovayı ılık suyla doldurup bekletin. Suya sabun da ekleyebilirsiniz. Tıkanmayı açmak için metal gereçler veya metal fırça kullanmayın.

Kovayı ılık su, biraz deterjan ve bez kullanarak elinizde de yıkayabilirsiniz. Tüm yüzeylerin temizlenmesi için ajitatörlerin çevresini ve altını ovalayın.



## Sorun Giderme

Aşağıdaki kontrollerden herhangi birini gerçekleştirmeden önce cihazın fişini çekin.

SORUN	EYLEM
<b>FoodCycler çalışmıyor</b>	<ul style="list-style-type: none"> <li>Güç kablosunun prize bağlı olduğunu ve varsa priz anahtarının açık olduğunu kontrol edin.</li> <li>FoodCycler montajının doğru şekilde yapıldığını kontrol edin.</li> </ul>
<b>Açma/kapatma düğmesi ışığı</b> Yanıp sönüyor ve bip sesi geliyor Yanıp sönüyor ve FoodCycler çalışmıyor Işık yok	<ul style="list-style-type: none"> <li>Kapak açıktır veya sensör yerinden çıkmıştır</li> <li>Manuel sıfırlama gerekir</li> <li>Güç yoktur, bağlantıyı kontrol edin</li> </ul>
<b>Gösterge ışıkları</b> Yanıp sönüyor ve FoodCycler duruyor  Işık yok	<ul style="list-style-type: none"> <li>Motor aşırı yüklenmiştir. Kovaya sıkışan gıda atığı olup olmadığına bakın. Kovadaki atıkların bir kısmını alın.</li> <li>NOT: Yalnızca kurutma ışığı için geçerlidir.</li> <li>Güç yoktur, bağlantıyı kontrol edin</li> <li>Sorun devam ederse Sage Yetkili Servis Merkezi ile iletişime geçin. FoodCycler'da bileşen sorunu olabilir.</li> </ul>
<b>Aşırı gürültü çıkıyor</b>	<ul style="list-style-type: none"> <li>FoodCycler'ın düz bir yüzeyde durduğundan emin olun.</li> </ul>

Herhangi bir aksaklık nedeniyle FoodCycler işletim sisteminin önceki bir moda sıfırlanması gerekiyorsa Manuel Sıfırlama işlemi yapılmalıdır.

Manuel sıfırlama için aşağıdaki adımları izleyin:

- FoodCycler'ın fişini takın.
- Açma/kapatma düğmesini 3 saniye süreyle basılı tutun. Bip sesi duyulur ve FoodCycler kapanır.
- FoodCycler'ı 1 dakikalığına prizden çekin.
- Cihazın fişini tekrar takın ve 10 saniye bekleyin.
- Normalde bir döngü başlattığınız şekilde açma/kapatma düğmesine basın.

Manuel sıfırlama ilk seferinde işe yaramazsa tekrar deneyin.



### NOT

FoodCycler'da bileşen hatası yaşıyorsanız kullanıma devam etmeyin. Sage Yetkili Servis Merkezi ile iletişime geçin.

**İthalatçı Firma:**

Aykut Global İthalat İhracat Anonim Şirketi  
Altunizade Mah. Ord. Prof. Dr. Fahrettin Kerim  
Gökay Cad. No:13/3  
Üsküdar 34662 - İstanbul / TÜRKİYE  
Üsküdar Vergi Dairesi - 122 082 7157  
Tel: 0216 634 44 44  
Faks: 0216 634 39 88

**İmalatçı Firma:**

Sage Appliances GmbH, Johannstr. 37, 40476  
Düsseldorf, Deutschland  
Telefon: +49 800 5053104  
BRG Appliances Limited  
Unit 3.2, Power Road Studios, 114 Power Road,  
London, W4 5PY Telefon (Birleşik Krallık Sabit  
Hat):+44 808 178 1650 Cep Telefonu Çağruları  
(Ulusal Ücretli Hat):+44 333 0142 970

**Taşıma ve Nakliye Sırasında Dikkat Edilecek Hususlar:**

- Ürününüzü dolu veya boş kullanırken, düz ve kaygan olmayan zeminler üzerinde durmasını sağlayınız.
- Ürünü bir zemine koyarken ürün ile zemin temasının hızlı ya da sert olmamasını sağlayınız. Aksi takdirde ürün zarar görebilir.
- Taşıma veya nakliye sırasında ürünün boş ve kuru olmasını sağlayınız, titreşime ve darbeye maruz kalmayacak bir koruma veya ambalaj ile bu işlemin yapılması gerekmektedir.

**Kullanım Hatalarına İlişkin Bilgiler:**

Ürünün amacına uygun olarak kullanılmaması durumunda ürün ve/veya kişiler zarar görebilir. Tanıtma ve kullanım kılavuzu okunmalı ve ürün bu talimatlara uygun olarak kullanılmalıdır.

**Kullanım Ömrü Bilgisi:**

6502 Sayılı Tüketicinin Korunması Kanunu tarafından satış sonrası hizmetler yönetmeliği ek liste de tespit ve ilan edilen kullanım ömrü 7 yıldır.

**Enerji Tüketimi Açısından Verimli Kullanıma İlişkin Bilgiler:**

Kısıtlı enerji kaynaklarımızı verimli kullanmak adına, ürününüzü aktif olarak kullanmadığınız sürece fişten çekiniz. Standby özelliği olan modellerde ürünü standby modunda bırakmaya özen gösteriniz.

**Ürünün Montajı:**

Ürünün montajı için teknik kişiye ihtiyaç yoktur. Tanıtma ve kullanma kılavuzundaki talimatlara göre ürünü kullanıma hazır hale getirebilirsiniz. Ürününüzü ılık su ile temizledikten sonra güvenle kullanabilirsiniz.

**Satış Sonrası Hizmetler:**

Telefon: 44 44 784 - 08504737271  
Adres: Barbaros Mahallesi Sedef Sokak  
Validebağ Konakları A2 Blok D:19  
Üsküdar - İstanbul

Güncel yetkili servis iletişim bilgileri ve yedek parça malzeme temini için yukarıda iletişim bilgileri bulunan Müşteri Hizmetleri ile iletişime geçebilirsiniz. Tüketiciler, şikayet ve itirazları konusundaki başvurularını tüketici mahkemelerine ve tüketici hakem heyetlerine yapabileceklerdir. Ürünün 6502 sayılı Tüketicinin Korunması koruması hakkında kanun da tanımlanmış ve 'Ayıplı mal' olarak nitelendirilen kapsama girmesi durumunda;

(1) Malın ayıplı olduğunun anlaşılması durumunda tüketici;

- Satılanı geri vermeye hazır olduğunu bildirerek sözleşmeden dönme,
- Satılanı alıkoyp ayıp oranında satış bedelinden indirim isteme,
- Aşırı bir masraf gerektirmediği takdirde, bütün masrafları satıcıya ait olmak üzere satılanın ücretsiz onarılmasını isteme, İmkan varsa, satılanın ayıpsız bir misli ile değiştirilmesini isteme, seçimlik haklarından birini kullanabilir.

(2) Ücretsiz onarım veya malın ayıpsız misli ile değiştirilmesi hakları üretici veya ithalatçıya tarhi da kullanılabilir. Bu fıkradaki hakların yerine getirilmesi konusunda satıcı, üretici ve ithalatçı müteselsilen sorumludur. Üretici veya ithalatçı, malın kendisi tarafından piyasaya sürülmesinden sonra ayıblı doğduğunu ispat ettiği takdirde sorumlu tutulmaz.

(3) Ücretsiz onarım veya malın ayıpsız misli ile değiştirilmesinin satıcı için orantısız güçlükleri beraberinde getirecek olması halinde tüketici, sözleşmeden dönme veya ayıp oranında bedelden indirim haklarından birini kullanabilir. Orantısızlığın tayininde malın ayıpsız değeri, ayıbın önemi ve diğer seçimlik haklara başvurmanın tüketici açısından sorun teşkil edip etmeyeceği gibi hususlar dikkate alınır.

(4) Ücretsiz onarım veya malın ayıpsız misli ile değiştirilmesi haklarından birinin seçilmesi durumunda bu talebin satıcıya, üreticiye veya ithalatçıya yöneltilmesinden itibaren azami otuz iş günü, konut ve tatil amaçlı taşınmazlarda ise altmış iş günü içinde yerine getirilmesi zorunludur. Ancak, bu kanunun 58 inci maddesi uyarınca çıkarılan yönetmelik eki listede yer alan mallara ilişkin, tüketicinin ücretsiz onarım talebi, yönetmelikte belirlenen azami tamir süresi içinde yerine getirilir. Aksi halde tüketici diğer seçimlik haklarını kullanmakta serbesttir.

(5) Tüketicinin sözleşmeden dönme veya ayıp oranında bedelden indirim hakkını seçtiği durumlarda, ödemiş olduğu bedelin tümü veya bedelden yapılan indirim tutarı derhal tüketiciye iade edilir.

# SERVİS LİSTESİ

**YILDIRIM SOĞUTMA**  
0322 444 30 66  
P.T.T MAHALLESİ 3556. SOKAK NO: 4/1 YÜREĞİR  
ADANA

**AKDENİZ SOĞUTMA**  
0533 713 11 40  
HIZIRBEY MAHALLESİ 1509 SOK. NO:32/4 MERKEZ  
ISPARTA

**ABDULLAH KARACA**  
0344 221 87 04  
İSMETPAŞA MAH. BELLİ İŞHANI ALTI NO:3/A MERKEZ  
KAHRAMANMARAŞ

**SANAL BİLGİSAYAR DAYANIKLI TÜKETİM MALLARI TURİZM PAZARLAMA  
SANAYİ VE TİCARET LTD.ŞTİ.**  
0324 622 18 51  
ÖĞRETMENLER MAH. RASİM DOKUR CADDESİ ÇOPUR APT. NO:8 TARSUS  
MERSİN

**HAYAT ELEKTRONİK ELEKTRİK KİMYA ÜRETİM PAZARLAMA SERVİS VE  
DANIŞMANLIK**  
0424 444 30 66  
İZZET PAŞA MAHALLESİ HACI TEVHİK EFENDİ SOKAK NO: 36 D MERKEZ  
ELAZIG

**ERKAN TEKNİK**  
0446 214 24 64  
KARAAĞAÇ MAH. ŞEHİT POLİS KENAN ARDIÇ CAD.NO:3/2Z4  
ERZINCAN

**UGUR OTOMASYON**  
0532 178 41 32  
TOPÇULAR MAHALLESİ TOMURCUK SOKAK NO: 14 B01 MERKEZ  
IGDIR

**GÜLTEPE SOĞUTMA**  
0432 216 48 90  
BAHÇIVAN MAHALLESİ ABDURAHMAN GAZİ 3. SOKAĞI NO : 5 /2A İPEKYOLU  
VAN

**YAŞAR ŞEN**  
0533 713 11 40  
ÇAY MAHALLESİ ZİNCİRLİ HAN SOKAK NO:14/1 SANDIKLI  
AFYONKARAHİSAR

**ÜÇGEN SOĞUTMA**  
0256 811 55 12  
YENİ MAH SELANİK CAD. İNAN APT. NO:6/14 DİDİM  
AYDIN

**KIRCA TEKNİK SERVİS**  
0532 727 43 52  
MENDERES MAHALLESİ SEYFİ DEMİRSOY CAD. NO: 6 A BUCA  
İZMİR

**SEFA TEKNİK**  
0232 632 11 62  
İNKILAP MAHALLESİ VAKIF SOKAK NO: 3/A BERGAMA  
İZMİR

**DENİZ İSİTMA SOĞUTMA**  
0543 965 39 39  
UNALAN MAHALLESİ 1.BOSTANCI SOKAK NO: 24 A UŞAK MERKEZ  
UŞAK

**RAM BİLGİSAYAR**  
0488 215 12 42  
BAHÇELİEVLER MAH.ŞTAD CADDESİ NO 5/A  
BATMAN

**İDEAL OTOMASYON BİLGİ İŞLEM**  
0342 339 16 72  
DEĞİRMİÇEM MAHALLESİ M. AKSOY BLV.NO:75/C  
GAZİANTEP

**GAP SOĞUTMA**  
0414 444 30 66  
KARŞIYAKA MAHALLESİ KARŞIYAKA CAD. NO: 85 B HALİLİYE  
ŞANLIURFA

**MERKEZ TEKNİK SERVİS İKLİMLENDİRME**  
0312 381 04 00  
DURALI ALIÇ MAHALLESİ ŞEHİT HAKAN YORULMAZ CADDESİ NO : 66 B  
MAMAK  
ANKARA

**SANTA TEKNİK**  
0312 484 07 99  
GAZİOSMANPAŞA MAHALLESİ PLEVNE CADDESİ NO : 22 B GÖLBAŞI  
ANKARA

**MEVSİM İKLİMLENDİRME İNŞAAT SANAYİ VE TİCARET LİMİTED ŞİRKETİ**  
0532 773 05 96  
ARIFIYE MAH. MUSTAFA KEMAL ATATÜRK CAD. NO:22/A ODUNPAZARI  
ESKİŞEHİR

**ÖZEN ELEKTRONİK**  
0454 212 04 40  
HACİSİYAM MAH. İNÖNÜ CAD. KABAÇAKUZ SOKAK NO:3 GİRESUN  
GİRESUN

**KMS SATIŞ SONRASI HİZMETLER**  
0366 214 26 96  
İSMAILBEY MAH. ŞEHİT ERTAN SIVRIOĞLU SOKAK NO: 51  
KASTAMONU

**UZMANLAR TEKNİK İSİ, SOĞUTMA SİSTEMLERİ**  
0366 215 37 86  
AKTEKKE MAHALLESİ FAKÜLTE SOKAK NO:6 A MERKEZ  
KASTAMONU

**ÖZEN ELEKTRONİK**  
0452 444 30 66  
YENİ MAHALLESİ 322 SOKAK NO: 10 A ALTINORDU  
ORDU

**UGUR ELEKTRONİK**  
0286 566 80 30  
İSMETPAŞA MAHALLESİ MÜLAZİM RIZA SOKAK NO:8-14/1 ÇANAKKALE  
ÇANAKKALE

**MUTLU ORTA**  
0284 715 22 71  
YUKARI ZAFERİYE M.H. İLYAS BEY CD. NO: 15/26 KEŞAN  
EDİRNE

**KİNETİK ELEKTROMEKANİK ENERJİ GÜVENLİK SİSTEMLERİ SANAYİ  
TİCARET LİMİTED ŞİRKETİ**  
0212 787 20 40  
FERHATPAŞA MAH. ATATÜRK CAD. HAMDİ ŞANLI APT. BLOK NO: 44 İÇ KAPI  
NO: 207 ÇATALCA  
İSTANBUL

**SEVİNÇ ELEKTRİK**  
0212 582 33 25  
YENİDOĞAN MAHALLESİ 48. SOKAK NO:103 A ZEYTİNBURNU  
İSTANBUL

**ŞEKER SOĞUTMA ELEKTRİK ELEKTRONİK KLİMA BEYAZ EŞYA**  
0532 591 04 22  
CEVİZLİ MAH. NEŞE SOKAK NO:20/B MALTEPE  
İSTANBUL

**ER TEKNİK**  
0288 444 30 66  
KURTULUŞ MAHALLESİ GAZİ MUSTAFA KEMAL BULVARI NO: 74 A BABAESKİ  
KIRKLARELİ

**KARDEŞLER ELEKTRİK**  
0262 646 64 28  
OSMAN YILMAZ MAHALLESİ KADIOĞLU CADDESİ NO : 17 B GEZBE  
KOCAELİ



**GARANTİ****CİHAZ SAHİBİNİN**

İsim: .....

Adres: .....

---



---



---

Ev Tel: .....

Cep Tel: .....

İş Tel: .....

E-mail: .....

**ÖNEMLİ NOT**

Lütfen bu kuponu sağ tarafta yazılı olan adrese gönderiniz.

**AYKUT**

GLOBAL İTHALAT  
İHRACAT A.Ş.

Altunizade Mah. Ord. Prof.  
Dr.Fahrettin Kerim Gökay Cad.  
No:13/3 Üsküdar/İSTANBUL  
T: 0216 634 44 44/ F: 0216 634 45 70

**GARANTİ BELGESİ**

1. Garanti süresi, malın teslim tarihinden başlar ve 2 (iki) yıldır.
2. Malın bütün parçaları dahil olmak üzere malın tamamı garanti süresince garanti kapsamındadır.
3. Malın ayıplı olduğunun anlaşılması durumunda tüketici, 6502 sayılı Tüketicinin Korunması Hakkında Kanunun 11 inci maddesinde yer alan;
  - a- Satılanı geri vermeye hazır olduğunu bildirerek sözleşmeden dönme,
  - b- Satılanı alıkoyup, ayıp oranında satış bedelinde indirim isteme,
  - c- Asın bir masraf gerektirmediği takdirde, bütün masrafları satıcıya ait olmak üzere satılanın ücretsiz onarılmasını isteme,
  - ç- İmkân varsa, satılanın ayıpsız bir misli ile değiştirilmesini isteme, haklarından birini kullanabilir.
4. Ücretsiz onarım veya malın ayıpsız misli ile değiştirilmesi hakları üretici veya ithalatçıya karşı da kullanılabilir. Bu fıkradaki hakların yerine getirilmesi konusunda satıcı, üretici ve ithalatçı müteselsilen sorumludur. Üretici ve ithalatçı, malın kendisi tarafından piyasaya sürülmesinden sonra ayıbı doğduğunu ispat ettiği takdirde sorumlu tutulamaz.
5. Ücretsiz onarım veya malın ayıpsız misli ile değiştirilmesinin satıcı için orantısız güçlükleri beraberinde getirecek halinde tüketici, sözleşmeden dönme veya ayıp oranında bedelden indirim haklarından birini kullanabilir. Orantısızlığın tayininde malın ayıpsız değeri,

- ayıbının önemi ve diğer seçimlik haklara başvurmanın tüketici açısından sorun teşkil edip etmeyeceği gibi hususlar dikkate alınır.
6. Ücretsiz onarım veya malın ayıpsız misli ile değiştirilmesi haklarından birinin seçilmesi durumunda bu talebin satıcıya, üreticiye veya ithalatçıya yöneltilmesinden itibaren azami otuz iş günü, konut ve tatil amaçlı taşınmazlarda işe atılmış iş günü içinde yerine getirilmesi zorunludur. Ancak, bu Kanunun 58'inci maddesi uyarınca çıkarılan yönetmelik eki listede yer alan mallara ilişkin, tüketicinin ücretsiz onarım talebi, yönetmelikte belirlenen azami tamir süresi içinde yerine getirilir. Aksi halde tüketici diğer seçimlik haklarını kullanmakta serbesttir.
7. Tüketicinin sözleşmeden dönme veya ayıp oranında bedelden indirim hakkını seçtiği durumlarda, ödemiş olduğu bedelin tümü veya bedelden yapılan indirim tutarı derhal tüketiciye iade edilir.
8. Seçimlik hakların kullanılması nedeniyle ortaya çıkan tüm masraflar, tüketicinin seçtiği hakkı yerine getiren tarafta karşılanır. Tüketici bu seçimlik haklarından biri ile birlikte 11/1/2011 tarihli 6098 sayılı Türk Borçlar Kanunu hükümleri uyarınca tazminat da talep edebilir.

## GARANTİ

### GARANTİ BAŞLATMA KUPONU

Satıcı Firma Kaşe ve İmza

Yetkili Servis Kaşe ve İmza

CİHAZIN	CİNSİ :		SATIŞ TARİHİ :	
	MARKASI :		FATURA NO :	
	MODELİ :		MONTAJ TARİHİ :	
	SERİ NO :			

Üretici veya İthalatçı Firmanın	Satıcı Firmanın	Ürünün
Ünvanı: Aykut Global İthalat İhracat A.Ş.	Ünvanı:	Markası:
Adres: Altunizade Mah. Ord. Prof. Dr. Fahrettin Kerim Gökay Cad. No: 13/3 Üsküdar/İSTANBUL	Adres:	Cinsi:
Telefonu: 0216 634 44 44	Telefonu:	Modeli:
Faks: 0216 634 45 70	Faks:	Bandrol ve Seri No:
	e-posta:	Teslim Tarihi:
	Fatura Tarih ve Sayısı:	Garanti Süresi: 2 Yıl
	Teslim Tarih ve Yeri:	Azami Tamir Süresi: 20 iş günü
Üretici veya İthalatçı Firmanın	Satıcı Firmanın	Ürünün
Yetkili İmzası:	Yetkili İmzası:	Yetkili İmzası:
Firma kaşesi:	Firma kaşesi:	Firma kaşesi:

\* Aykut Global İthalat İhracat Anonim Şirketi tarafından verilen işbu garanti, cihazın anormal bir şekilde ve/veya maksat dışı kullanılmasından dolayı doğacak arızaların giderilmesini kapsadığı gibi aşağıda belirtilen hususlarda garanti dışı kalır.

1- Müsteriye tesliminden sonra meydana gelen hasar ve arızalar, 2- Kullanma hatalarından meydana gelen hasar ve arızalar, 3- Voltaj düşüklüğü ve fazlalığı, 4- Hatalı elektrik ve su tesisatı, uygun olmayan su kullanmak, 5- Cihazın etiketinde yazılı voltajdan farklı voltajda kullanma nedeni ile hasar ve arızalar, 6- Cihazın dış bölümleri ile ilgili saç ve plastik aksamın çizilme ve/veya kırılması, 7- Cihazlarımız ev tipidir, ticari ve endüstriyel kullanma uygun değildir, 8-. Garanti Belgesi üzerinde veya cihaz üzerindeki seri numarasında tahrifat yapıldığında GARANTİ GEÇERSİZDİR.

**Müşteri Hizmetleri**  
**444 4 784**

**Mail:** info@aykutglobal.com.tr  
**Adres:** Barbaros Mah. Sedef  
Sok. A2 Blok No:19 Üsküdar/  
İSTANBUL

**Sage®**

İthalatçı Firma  
Aykut Global İthalat İhracat A.Ş.  
Altunizade Mah. Ord. Prof. Dr. Fahrettin Kerim  
Gökay Cad. No:13/3 Üsküdar/İSTANBUL  
Tel: 0216 634 44 44  
www.aykutglobal.com.tr